

RAIDER PRO



RAIDER[®]
Pro

- Акумулаторен пистолет за силикон
- Cordless caulking gun
- Pistol lipit cu silicon
- Pištolj za lepljenje
- Κόλλα όπλο
- Пиштол за лепење

















Contents

2	BG	схема/scheme
8	BG	оригинална инструкция за употреба
15	EN	original instructions' manual
21	RO	Instrucțiuni originale
27	SR	Originalno uputstvo za upotrebu
33	EL	οδηγίες χρήσεως
39	MK	оригинални инструкции

RDP-CCG20
SOLO















USER'S MANUAL



 		
	Art. No.	Item Description
	030130	R20 Cordless Drill Li-ion 2 speed 13 mm 44 Nm Solo RDP-SCD20
	030220	R20 Cordless Drill Li-ion 2 speed 13 mm 44 Nm Solo RDP-SCD20S
	030131	R20 Cordless Hammer Drill-Driver Li-ion 2 speed 13 mm 50Nm Solo RDP-SCDI20
	030217	R20 Cordless Hammer Drill Li-ion 2 speed 13 mm 50Nm Solo RDP-SCDI20S
	030222	R20 Auto touch cordless drill Solo RDP-SCDA20
	030159	R20 Brushless cordless draywall screwdriver Solo RDP-SBES20
	030132	R20 Cordless Hex Impact Driver Li-ion 1/4" 180 Nm Solo RDP-SHID20
	030133	R20 Cordless Impact Wrench Li-ion 1/2" 250 Nm Solo RDP-SCIW20
	030134	R20 Cordless Impact Wrench Li-ion 1/2" 400 Nm 5 speed Solo RDP-SCIW20-5
	030221	R20 Cordless Impact Wrench Li-ion 1/2" 400 Nm 5 speed Solo RDP-SCIW20S
	030151	R20 Cordless Rotary Hammer Brushless Li-ion SDS-plus Solo RDP-SBRH20
	030135	R20 Cordless Rotary Hammer Li-ion SDS-plus Solo RDP-SRH20
	030136	R20 Cordless Angle Grinder Li-ion Ø125mm 10000min-1 Solo RDP-SBAG20
	030223	R20 Brushless Cordless Angle Grinder Li-ion Ø125mm 11500min-1 Solo RDP-SBAG20S

 		
	Art. No.	Item Description
	030152	R20 Cordless Mixer Li-ion Solo RDP-SHM20
	030137	R20 Cordless Jig Saw Li-ion quick 80mm Solo RDP-SJS20
	030138	R20 Cordless Reciprocating Saw Li-ion quick Solo RDP-SRS20
	030139	R20 Cordless Circular Saw Li-ion Ø165x20 mm 24T 4200 min ⁻¹ laser Solo RDP-SCS20
	163143	Circular Saw Blade Tungsten Carbide Tipped Ø165x20 mm 24T
	030140	R20 Cordless Random Orbit Sander Li-ion Ø125 mm variable speed Solo RDP-SRSA20
	030141	R20 Cordless Multi-Tool Li-ion 3° variable speed quick Solo RDP-SOMT20
	030154	R20 Cordless Cordless caulking gun Li-ion ø11 Solo RDP-SGLG20
	030160	R20 Cordless heat gun Li-ion Solo RDP-SHG20
	030153	R20 Cordless stapler comb Li-ion Solo RDP-SST20
	074202	R20 Пистолет за боя акум. Li-ion Ø1.5 1.8 2.2 mm 1 L Solo RDP-SSGC20
	039706	R20 Adapter USD with lamp for series RDP-R20 System
	075328	R20 Lawn mower Li-ion 360 mm 35L Solo RDP-SLM20

 		
	Art. No.	Item Description
	075711	R20 Cordless brush cutter with blade and trimmer head detachable shaft RDP-SBBC20 Set
	075712	Pole saw head tube for RDP-SBBC20
	075713	Hedge trimmer head with tube for RDP-SBBC20
	075545	R20 Cordless trimmer Li-ion 300 mm Solo RDP-SCBC20
	075707	R20 Cordless hedge trimmer Li-ion 510 mm Solo RDP-SCHT20
	075708	R20 Cordless pole saw Li-ion 510 mm set RDP-SPS20
	075710	R20 Cordless chain saw Li-ion 200 mm solo RDP-SCS20
	030155	R20 Cordless chain saw brushless 350 mm (14") Solo RDR-SBCS20
	090319	R20 Cordless wet and dry cleaner Solo RDR-SDWC20
	090320	R20 Ash cleaner Solo RDR-SWC20
	030211	Cordless Drill Li-ion 2 speed 13 mm 44 Nm 20 V 1.5 Ah 1 h RDP-SCD20 Set
	030219	Cordless Drill Li-ion 2 speed 13 mm 44 Nm 20 V 1.5 Ah 1 h RDP-SCD20S Set
	030215	R20 Brushless cordless drill Set RDP-SBCDA20 Set
	030208	Cordless Hammer Drill-Driver Li-ion 2 speed 13mm 50Nm 20 V 2x2 Ah 1 h in Case RDP-SCDI20 Set
	030216	Cordless Hammer Drill Li-ion 2 speed 13mm 50Nm 20 V 2x2 Ah 1 h in Case RDP-SCDI20S Set

 		
	Art. No.	Item Description
	030209	Cordless Angle Grinder Li-ion Ø125mm 10000min-1 20 V 2 Ah 1 h in Case RDP-SBAG20 Set
	030224	R20 Brushless Cordless Angle Grinder Li-ion Ø125mm 11500min-1 Set RDP-SBAG20S
	030210	Cordless Jig Saw Li-ion quick 80mm 20 V 2 Ah 1 h in Case RDP-SJS20 Set
	075709	R20 Cordless chain saw Li-ion 200 mm set RDP-SCS20
	090315	R20 Ash cleaner Set RDR-SWC20
	032120	R20 System Starter Kit Li-ion 2 Ah 1h for series RDP-R20 System
	131110	R20 Battery Pack Li-ion 20 V 1.5 Ah for series RDP-R20 System
	131152	R20 Battery Pack Li-ion 20 V 2 Ah for series RDP-R20 System
	131153	R20 Battery Pack Li-ion 20 V 4 Ah for series RDP-R20 System
	131157	R20 Батерия Li-ion 20 V 6 Ah за серията RDP-R20 System
	039703	R20 Battery and Charger for series RDP-R20 System
	039704	R20 Rapid Charger for series RDP-R20 System
	039707	R20 Dual Charger for series RDP-R20 System 2x3 A

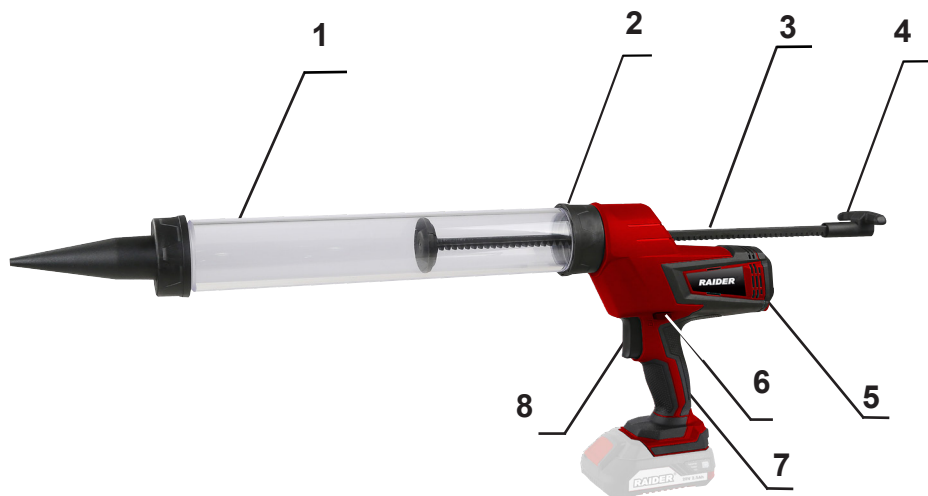

BG/ИЗОБРАЗЕНИ ЕЛЕМЕНТИ

1. Корпус (държач за поставяне на картуши)
2. Свързка/резбови пръстен за държача
3. Зъбна щанга/Бутална пръчка
4. Ръкохватка на буталото
5. Регулатор на скоростта
6. Бутон против неволно включване
7. Ръкохватка на пистолета
8. Пусков прекъсвач

EN/ELEMENTS DEPICTED

1. Housing (holder for inserting cartridges)
2. Holder joint
3. Rod
4. Rod handle
5. Speed adjusting dial
6. Trigger-lock button
7. Caulking gun grip
8. Switch trigger



Прочетете ръководството преди употреба!
Refer to instruction manual / booklet!

BG Снимките са с илюстративна цел. Изобразеният модел може да не е напълно идентичен със закупената от вас машина.

EN The pictures are for illustration purpose. The pattern shown may not be exactly the same as the machine you purchased.

BG/ НЕ СЪДЪРЖА БАТЕРИЯ И ЗАРЯДНО!
EN/ BATTERY AND CHARGER NOT INCLUDED!
RO/ BATERIA ȘI ÎNCĂRCĂTORUL NU SUNT INCLUSE!

ВНИМАНИЕ/ATTENTION!:

BG

Информация за акумулаторната батерия и зарядното устройство

Акумулаторната машина се доставя без батерия и зарядно. Използвайте само батерия и зарядно от серията R20 System.

EN

Battery and charger information

The cordless machine is delivered without battery and charger. Use only the battery and charger of the R20 System series.

RO/

Informații despre baterie și încărcător

Mașina fără fir este livrată fără baterie și încărcător. Folosiți numai bateria și încărcătorul din seria R20 System.

ОРИГИНАЛНА ИНСТРУКЦИЯ ЗА УПОТРЕБА

Уважаеми потребители,

Поздравления за покупката на машина от най-бързоразвиващата се марка за електрически, пневматични и бензинови машини - RAIDER. При правилно инсталиране и експлоатация, RAIDER са сигурни и надеждни машини и работата с тях ще Ви достави истинско удоволствие. За Вашето удобство е изградена и отлична сервизна мрежа с 45 сервиза в цялата страна.

Преди да използвате тази машина, моля, внимателно се запознайте с настоящата “Инструкция за употреба”.

В интерес на Вашата безопасност и с цел осигуряване на правилната ѝ употреба, прочетете настоящите инструкции внимателно, включително препоръките и предупрежденията в тях. За избягване на ненужни грешки и инциденти, важно е тези инструкции да останат на разположение за бъдещи справки на всички, които ще ползват машината. Ако я продадете на нов собственик то “Инструкцията за употреба” трябва да се предаде заедно с нея, за да може новия ползвател да се запознае със съответните мерки за безопасност и инструкциите за работа.

“Евромастер Импорт Експорт” ООД е упълномощен представител на производителя и собственик на търговската марка RAIDER. Адресът на управление на фирмата е гр. София 1231, бул. “Ломско шосе” 246, тел. 02 934 33 33, 934 10 10, www.raider.bg; www.euromasterbg.com; e-mail: info@euromasterbg.com.

От 2006 година във фирмата е въведена системата за управление на качеството ISO 9001:2008 с обхват на сертификацията: Търговия, внос, износ и сервиз на професионални и хоби електрически, пневматични и механични инструменти и обща железария. Сертификатът е издаден от Moody International Certification Ltd, England

ТЕХНИЧЕСКИ ДАННИ

параметър	мерна единица	стойност
Модел	-	RDP-CCG20 solo
Напрежение	V	20
Максимално налягане на буталото	N	4500
Скорости	-	6
Максимална скорост на подаване	mm/s	0.7-11
обем на държача на картуша /за картуш с обем /	ml	600

ОБЩИ УКАЗАНИЯ ЗА БЕЗОПАСНА РАБОТА

Безопасна работа с електроинструмента е възможна само ако внимателно прочетете ръководството за експлоатация и инструкциите за безопасна работа и спазвате стриктно съдържащите се в тях указания.

Безопасност на работното място.

Поддържайте работната зона чиста и добре осветена. Затрупаните или тъмни зони може да предизвикат инциденти.

Не работете с електрически инструменти във взривоопасна атмосфера, като например в присъствието на запалими течности, газове или прах. Електрическите инструменти създават искри, които могат да възпламенят праха или изпаренията.

Пазете децата и страничните наблюдатели по време на работа с електроинструмента. Разсейването може да доведе до загуба на контрол.

Не допускайте овлажняване на електроинструмента. Не го използвайте във влажна среда.

ЛИЧНА БЕЗОПАСНОСТ

- Бъдете нащрек, внимавайте какво правите и бъдете разумни, когато работите с електроинструмента. Не използвайте електроинструмента, когато сте изморени или сте под влияние на наркотици, алкохол или лекарства. Един миг невнимание при работа с електроинструмент може да доведе до сериозни наранявания.
- Използвайте лични предпазни средства. Винаги носете защита за очите. Защитни средства като дихателна маска, неплъзгащи се обувки за безопасност, каска или защита на слуха, използвани при подходящи условия, ще намали трудовите злополуки.
- Предотвратяване на случайно задействане. Уверете се, че превключвателя е на позиция изключен преди да го свържете към източника на захранване и/или към акумулаторната батерия, преди да вземете или носите инструмента. Носенето на електроинструмент с пръст на превключвача или стартирането на електроинструменти, когато превключвача е на позиция "включен", може да доведе до трудова злополука.
- Махнете всички регулиращи или гачни ключове преди да включите електроинструмента. Прикрепени към въртящи се части на електроинструмента, гачни или регулиращи ключове могат да

довежат до наранявания.

- Не се протягайте прекалено. Стойте стабилно на краката си през цялото време. Това позволява по-добър контрол на електрическия инструмент в неочаквани ситуации.
 - Обличайте се подходящо. Не носете висящи дрехи или бижута. Пазете косата си, дрехите си и ръкавиците далече от движещите се части. Висящите дрехи, бижутерия или дълги коси могат да бъдат захванати от движещи се части.
 - Ако са предоставени устройства за аспирация или приспособления за събиране на прах, уверете се, че са свързани и използвани правилно. Използването на тези средства може да намали опасностите свързани с праха.
 - Фирма Евромастер гарантира безупречното функциониране на електроинструмента само при положение, че използвате специално предвидените за този тип електроинструменти допълнителни приспособления.
- ### **ИЗПОЛЗВАНЕ И ГРИЖА ЗА ЕЛЕКТРОИНСТРУМЕНТИТЕ**
- Не претоварвайте електроинструмента.
 - Използвайте правилния инструмент за вашето приложение. Подходящият електроинструмент ще свърши по-добре и по-безопасно работата, при темпото, за което е създаден.
 - Не използвайте електроинструмента, ако превключвателят не се включва и изключва. Всеки електроинструмент, който не може да се контролира с превключвателя е опасен и трябва да се поправи.
 - Изключете щепсела от захранването и/или батерийния комплект на електроинструмента преди извършването на каквото и да е регулиране, смяна на аксесоари или съхраняване на уреда.
 - Такива предварителни мерки за безопасност намаляват риска от нежелателно задействане на електроинструмента.
 - Съхранявайте преносимите електроинструменти извън незапознати с електроинструмента или с тези инструкции лица да работят с него. Електроинструментите са опасни в ръцете на необучени потребители.
 - Поддържайте електроинструментите.
 - Проверявайте за размествания в свързванията на подвижните звена, за

счупване на части и всички други условия, които могат да повлияят на експлоатацията на електроинструментите. При повреда на електроинструмента, задължително го поправете преди да го използвате отново. Много злополуки се причиняват от лошо поддържани електроинструменти.

- Поддържайте режещите инструменти винаги добре заточени и чисти. Правилно поддържаните режещи инструменти с остри остриета по-трудно могат да се огънат и по-лесно се контролират.

- Използвайте електроинструментите, аксесоарите и допълнителните части към тях в съответствие с инструкциите, като вземете предвид работните условия и характера на работата. Използването на електроинструмента за работи, различни от тези, за които е предназначен, може да доведе до опасни ситуации

ДОПЪЛНИТЕЛНИ СПЕЦИФИЧНИ ИНСТРУКЦИИ ЗА БЕЗОПАСНОСТ ЗА ПИСТОЛЕТА ЗА СИЛИКОН

- Дръжте инструмента за изолираните повърхности при извършване на операция, при която инструмента може да засегне скрито окабеляване. Контакт с "жива" жица също може да зареди с ток металните части на електроинструмента, в резултат на което оператора може да получи токов удар.
- Дръжте ръцете си извън зоната на буталото и пръчката на буталото на силиконовия/лепилния разпределител. Можете да си счупите пръстите между тръбата на държача и буталото.
- Когато работите със силиконовия/лепелен пистолет над главата си, не допускате пръчката на буталото пред очите или главата си. Пръчката на буталото може да се изплъзне назад по посока на потребителя. Винаги носете защита за очите, когато използвате силиконовия/лепелен пистолет.
- Винаги работете в подходящо проветрена зона и носете подходяща защита за дихателните органи при необходимост. Изпаренията от някои силикони и лепила могат да бъдат вредни.
- Изключете устройството и извадете батерията, преди да сложите или свалите аксесоар, преди да коригирате или при извършване на ремонтни дейности. Едно нежелано задействане на инструмента може да предизвика наранявания.
- С вашия модел използвайте само

аксесоари, които са препоръчани от производителя. Аксесоари, които може да са подходящи за един инструмент, може да създадат риск от нараняване, когато се използват с друг инструмент. Използването на неподходящи аксесоари може да причини риск от наранявания.

- Погрижете се да не попадат силикони или лепила по контактните точки на батерията./ не е вкл. в окомплектовката/

- Винаги четете и следвайте инструкциите на производителя по отношение на всички видове силикон или лепило. Неспазването на това може да доведе до телесни наранявания.

- Не използвайте за приготвяне на храна.

- Не употребявайте замръзали или засъхнали лепилни или уплътнителни смеси.

- Не претоварвайте мотора! При претоварване, изключете машината, извадете акумулатора, установете причината и я отстранете.

- Съблюдавайте указанията за монтаж. Държачът, тръбата и резбовият пръстен трябва да са правилно монтирани и здраво завити.

- Носете винаги предпазни очила.

- Опасност от прищипване! Не хващайте зъбната щанга! Внимавайте нищо да не бъде прищипано от зъбната щанга!

- Спазвайте валидните за вашата страна наредби за използваните материали.

- Съблюдавайте препоръките на производителя на уплътнителните смеси! Имайте предвид информационния лист за безопасност на използвания материал.

- Лепящите и уплътнителните смеси могат да предизвикат опасности. Спазвайте всички указания върху опаковките или информацията, които са дадени от производителя. Не използвайте смеси, чиито опасности са неизвестни.

- При почистване не използвайте разтворители, киселини или други агресивни почистващи средства.

- Оставете уреда и неговите части на сигурно място (напр. осигурете демонтираната тръба срещу претъркаване).

- Издърпвайте зъбната щанга само при натиснат спусък .

-

ДОПЪЛНИТЕЛНИ РИСКОВЕ

- Въпреки прилагането на съответните разпоредби за безопасност и прилагането на

предпазни средства, съществуват рискове, които не могат да бъдат избегнати. Това са:

- Увреждане на слуха.
- Риск от нараняване поради летящи частици.
- Риск от изгаряния поради нагорещяване на аксесоарите по време на работа.
- Риск от нараняване поради продължителна употреба.

ИЗПОЛЗВАНЕ ПО ПРЕДНАЗНАЧЕНИЕ

Уредът е предназначен за изтласкване на уплътнителни или лепящи смеси от картуши. Този акумулаторен пистолет за лепилни материали е създаден за професионално прилагане на силикон и лепило. Не използвайте в мокри условия или в среда на запалителни течности или газове.

Уредът не е предназначен за хранителни продукти или медицински / ветеринарни цели. Не работете с картуши под налягане. Не го използвайте като повдигателно или разпъващо приспособление.

Потребителят носи пълна отговорност за всички вреди, причинени от неправилна употреба.

Общоприетите правила за предотвратяване на аварии и приложената информация за безопасност трябва да се спазват.

ВКЛЮЧВАНЕ

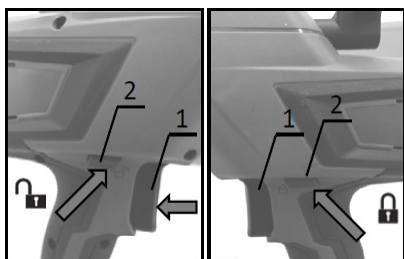

1. Пусков прекъсвач 2. Бутон против неволно включване

За да се предотврати случайно натискане на спусъка на превключвателя(1), е предвиден бутонът за заключване на спусъка.(2)

За да стартирате инструмента, натиснете бутона за заключване на спусъка от **страна А** и дръпнете спусъка на превключвателя. Скоростта на инструмента се увеличава чрез увеличаване на натиска върху спусъка на превключвателя. Отпуснете спусъка на превключвателя, за да спрете.

След употреба натиснете бутона за заключване на спусъка от **страна В**.

РЕГУЛИРАНЕ НА ОБОРОТИТЕ



1. Регулатор на оборотите

(Подаването на материала се контролира от регулаторът на обороти за използване при различни приложения.

•Изберете скорост чрез завъртане на регулатора на желаната скорост.

ЗАБЕЛЕЖКА: Позиция '1' е най-ниската (най-бавната) настройка за скорост и '6' е най-високата (най-бързата) настройка за скорост.

ЗАБЕЛЕЖКА: Не завъртайте регулатора бързо, когато инструментът работи.

ЗАБЕЛЕЖКА: В зависимост от вида и условията на уплътняващия материал, той може да не се подава с ниска скорост. В този случай настройте регулатора на по-висока скорост.

ЗАБЕЛЕЖКА: Когато променяте скоростта от "5" на "1", завъртете регулатора обратно на часовниковата стрелка. Не завъртайте регулатора принудително по часовниковата стрелка.

ФУНКЦИЯ ЗА ПРЕДОТВРЯВАНЕ НА КАПЕНЕ/ИЗТИЧАНЕ НА МАТЕРИАЛ

Двигателят продължава да работи за кратко дори след освобождаване на спусъка. Така се освобождава налягането на уплътняващия материал и се предотвратява капенето.

ИНСТАЛИРАНЕ ИЛИ СВАЛЯНЕ НА ПРЪСТЕНА НА ДЪРЖАЧА

Прикрепете О -пръстена, резбовото съединение на държача и пластината към основата, като здраво закрепите винтовете подред. За да извадите държача, следвайте процедурата за монтаж в обратен ред.

1. О -пръстен 2. Резбово съединение на държача 3. Пластина 4. Винт 5. Основа

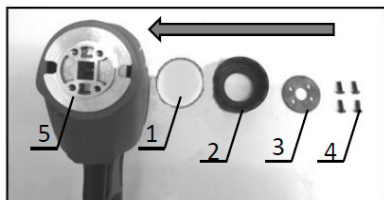

ИНСТАЛИРАНЕ И ДЕИНСТАЛИРАНЕ НА ЗЪБНАТА ЩАНГА

1. Поставете зъбната щанга от задната страна на инструмента със зъбите надолу.

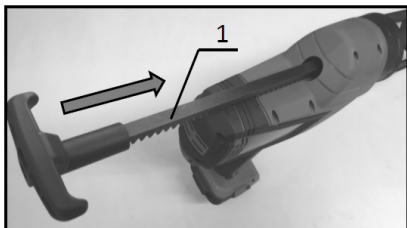

1. Зъбна щанга
2. Поставете и прикрепете зъбната щанга с винта.

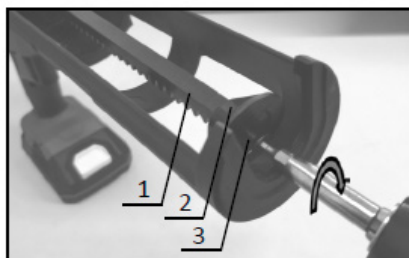
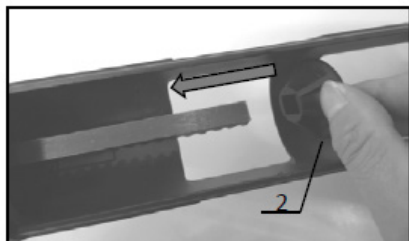

1. Зъбна щанга 2. Бутало 3. Винт

ЗАБЕЛЕЖКА: Наличният тип държач за уплътняващ материал е за картуши с размер 310 ml. Не забравяйте да прикрепите буталото

За да ги деинсталирате, приложете обратната процедура.

ИНСТАЛИРАНЕ И ДЕИНСТАЛИРАНЕ НА ДЪРЖАЧА

За да монтирате държача, завъртете го здраво по посока на часовниковата стрелка, докато спре, докато държите резбовото съединение на държача. За да извадите държача, следвайте процедурата за инсталиране в обратен ред.

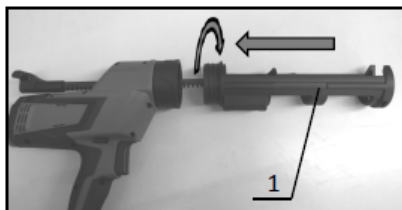

1. Държач

ПОСТАВЯНЕ НА КАРТУШ

Отрежете върха на дюзата на картуша, така че да се подаде подходящото количество уплътняващ материал.

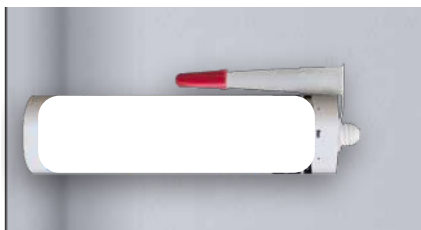

Отрежете върха на картуша и завийте накрайника на картуша. Върхът на накрайника да се отреже косо/ на около 45 градуса/ в зависимост от ширината на фугата. Поставете флакона в пистолета за силикон. Завъртете по часовниковата стрелка, за да прикрепите дюзата към картуша. Следвайте инструкциите на производителя на картуша.

Нанесете материала плътно във фугата.

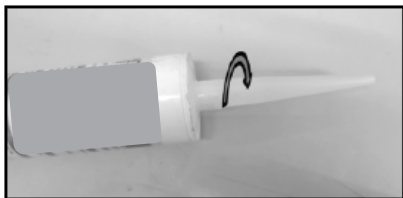

ЗАБЕЛЕЖКА: Не забравяйте да проверите картуша за повреди преди инсталирането. Използването на повреден картуш може да причини неизправност.

ЗАБЕЛЕЖКА: Когато използвате повторно частично използван картуш, не забравяйте да отстраните твърдия уплътняващ материал преди монтажа.

ЗАБЕЛЕЖКА: Уверете се, че зъбната щанга е прикрепена към буталото. Не използвайте друг тип бутала.

1. Издърпайте бавно ръкохватката на буталото /зъбната щанга назад, докато спре

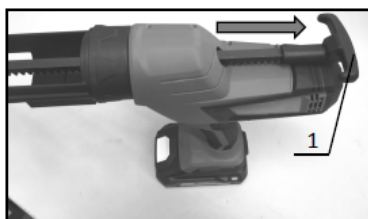

1. Ръкохватка на буталото
2. Поставете картуша в държача както е показано на фигурата.

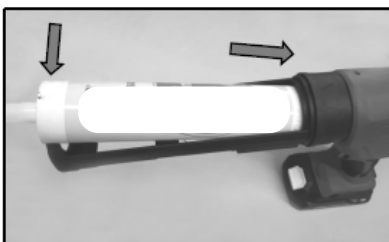

3. Бутнете внимателно зъбната щанга, докато буталото докосне дъното на картуша. За да извадите картуша, следвайте процедурата в обратен ред.

РАБОТА С УПЛЪТНИТЕЛНИ МАТЕРИАЛИ

Издърпайте спусъка, за да подадете уплътняващия материал. Поставете едната ръка под държача, за да поддържате инструмента, докато работите. След

операцията избършете уплътняващия материал от инструмента. Не забравяйте да премахнете уплътняващия материал, преди да стане твърд.

ЗАБЕЛЕЖКА: В началото на работата настройте регулатора на скорост "1" и бавно натиснете спусъка на превключвателя, за да проверите колко количество материал се подава.

ЗАБЕЛЕЖКА: В зависимост от вида и условията на уплътняващия материал, той може да не се подава с ниска скорост. В този случай настройте регулатора на по-висока скорост.

ЗАБЕЛЕЖКА: Ако уплътняващият материал не се избутва, проверете следните точки:

- Върхът на дюзата на картуша не е отрязан адекватно.
- Уплътняващият материал е твърд и запушен в дюзата.
- Картушът е повреден.
- Уплътняващият материал е твърд. Затоплете материала, докато стане мек.
- Буталото не е подходящо за вида на уплътняващия материал.

ПРЕПОРЪКИ ЗА СЪХРАНЕНИЕ

Най-доброто място за съхраняване е това, което е хладно и сухо, далеч от директна слънчева светлина и прекалена жегла или студ. Поддържайте електроинструмента винаги чист, за да работите сигурно и качествено.

ПОЧИСТВАНЕ

ЗАБЕЛЕЖКА: Никога не използвайте бензин, разреждател за почистване. Може да се получи обезцветяване, деформация или пукнатини.

ПРЕДУПРЕЖДЕНИЕ: Издухвайте замърсяванията и праха на основния корпус със сух въздух винаги, когато забележите събиране на мръсотия в и около вентилационните отвори. Носете одобрена защита за очите и одобрена защитна противопрахова маска, когато извършвате тази процедура.

ПРЕДУПРЕЖДЕНИЕ: Никога не използвайте разтворители или други химикали за почистване на неметалните части на инструмента.

Тези химикали могат да влошат качеството на материалите, използвани за тези части.

Използвайте намокрена с вода и мек сапун кърпа. Никога не допускайте влизането на течности в инструмента; никога не потапяйте в течност, която и да е част на инструмента.

ЗАБЕЛЕЖКА: Останалия материал в държача на картушата може да се изсуши, ако бъде оставен без наблюдение. Не се опитвайте да прилагате материал при тези условия. Следвайте препоръките на производителя на лепилните материали, когато използвате силикон или лепило, за да намалите риска от щети.

За да почистите държача на картушата, следвайте препоръките на производителя на лепилните материали за почистване на материал от дюзата, буталото и буталната пръчка/зъбна щанга.

ОПАЗВАНЕ НА ОКОЛНАТА СРЕДА



С оглед опазване на околната среда машината,

допълнителните приспособления и опаковката трябва да бъдат подложени на подходяща преработка за повторното използване на съдържащите се в тях суровини. За облекчаване на рециклирането детайлите, произведени от изкуствени материали, са обозначени по съответен начин. Не изхвърляйте машините при битовите отпадъци! Съгласно Директивата 2012/19/ЕО относно излезлите от употреба електрически и електронни устройства и утвърждаването и като национален закон машините, които не могат да се използват повече, трябва да се събират отделно и да бъдат подлагани на подходяща преработка за оползотворяване на съдържащите се в тях ценни вторични суровини.

Dear Customer,

Congratulations on the purchase of machinery from the fastest growing brand of electric, gasoline and pneumatic tools - RAIDER. When properly installed and operating, RAIDER are safe and reliable machines and work with them will deliver a real pleasure. For your convenience has been built and excellent service network of 45service station across the country.

Before using this machine, please carefully acquainted with these “instructions for use.

In the interest of your safety and to ensure proper use and read these instructions carefully, including the recommendations and warnings in them. To avoid unnecessary errors and accidents, it is important that these instructions will remain available for future reference to all who will use the machine. If you sell it to a new owner “Instructions for Use” must be submitted along with it to enable new users to become familiar with relevant safety and operating instructions.

Euromaster Import Export Ltd. is an authorized representative of the manufacturer and owner of the trademark RAIDER.

Adress: Sofia City 1231, Bulgaria “Lomsko shausse” Blvd. 246, tel 02 934 33 33, 934 10 10, www.raider.bg; www.euromasterbg.com; e-mail: info@euromasterbg.com.

Since 2006 the company introduced the system of quality management ISO 9001:2008 with scope of certification: Trade, import, export and servicing of hobby and professional electrical, mechanical and pneumatic tools and general hardware. The certificate was issued by Moody International Certification Ltd, England.

TECHNICAL DATA

parameter	unit	value
Model	-	RDP-CCG20 solo
Voltage	V	20
Max dispense force	N	4500
Speeds	-	6
Variable speed optimizes flow rate	mm/s	0.7-11
cartridge holder size	ml	600

GENERAL INSTRUCTIONS FOR SAFE OPERATION

Safe operation of the power tool is only possible if you carefully read the operating instructions and safety instructions and strictly follow the instructions contained therein.

Workplace safety.

Keep the work area clean and well lit. Clogged or dark areas can cause accidents.

Do not operate power tools in potentially explosive atmospheres, such as in the presence of flammable liquids, gases, or dust. Power tools generate sparks that can ignite dust or fumes. Protect children and bystanders when working with the power tool. Distraction may result in loss of control.

Do not allow the power tool to become wet. Do not use in a humid environment.

PERSONAL SECURITY

- Be alert, be careful what you do and be sensible when working with the power tool. Do not use the power tool when you are tired or under the influence of drugs, alcohol or medication. One moment of carelessness when working with a power tool can lead to serious injuries.
- Use personal protective equipment. Always wear eye protection. Protective equipment such as a breathing mask, non-slip safety shoes, helmet or hearing protection used under appropriate conditions will reduce accidents at work.
- Prevent accidental actuation. Make sure the switch is in the off position before connecting it to the power source and / or the battery before picking up or carrying the tool. • • • Carrying a power tool with your finger on the switch or starting power tools when the switch is in the “on” position may result in an accident at work.
- Remove all adjusting or wrenches before turning on the power tool. Attached to rotating parts of the power tool, wrenches or adjusting wrenches can cause injuries.
- Don't stretch too much. Stand firmly on your feet at all times. This allows better control of the power tool in unexpected situations.
- Dress appropriately. Do not wear dangling clothes or jewelry. Keep your hair, clothes and gloves away from moving parts. Hanging clothes, jewelry or long hair can be caught by moving parts.
- If aspiration devices or dust collectors are provided, make sure they are connected and used properly. The use of these agents can reduce the hazards associated with dust.

• Euromaster guarantees the flawless operation of the power tool only if you use the accessories specially designed for this type of power tool.

USE AND CARE OF POWER TOOLS

- Do not overload the power tool.
- Use the right tool for your application. The right power tool will do the job better and safer at the pace at which it was designed.
- Do not use the power tool if the switch does not turn on and off. Any power tool that cannot be controlled with the switch is dangerous and must be repaired.
- Unplug the power cord and / or battery pack of the power tool before making any adjustments, changing accessories, or storing the appliance. Such preliminary safety measures reduce the risk of unwanted operation of the power tool.
- Keep portable power tools out of the reach of children and do not allow people unfamiliar with the power tool or these instructions to operate it. Power tools are dangerous in the hands of untrained users.
- Maintain power tools.

Check for displacements in the connections of the moving parts, for breakage of parts and any other conditions that may affect the operation of power tools. If the power tool is damaged, be sure to repair it before using it again. Many accidents are caused by poorly maintained power tools.

- Always keep cutting tools well sharpened and clean. Properly maintained sharp-edged cutting tools are harder to bend and easier to control.
- Use power tools, accessories and accessories in accordance with the instructions, taking into account the working conditions and the nature of the work. Using the power tool for work other than that for which it is intended can lead to dangerous situations

ADDITIONAL SPECIFIC SAFETY INSTRUCTIONS FOR THE CAULKING GUN

- Hold the tool by insulated surfaces when performing an operation where the tool may affect concealed wiring. Contact with a “live” wire can also current the metal parts of the power tool, as a result of which the operator may receive an electric shock.
- Keep your hands out of the area of the plunger and the plunger rod of the silicone / adhesive dispenser. You can break your fingers between the tube of the holder and the piston.
- When working with the silicone / glue gun over your head, do not allow the piston rod in front of your eyes or head. The piston rod can slide backwards in the direction of the user. Always

wear eye protection when using the silicone / glue gun.

- Always work in a properly ventilated area and wear appropriate respiratory protection if necessary. Vapors from some silicones and adhesives can be harmful.
- Turn off the device and remove the battery before inserting or removing an accessory, before repairing or performing repairs. Unwanted operation of the tool can cause injuries.
- Use only accessories recommended by the manufacturer with your model. Accessories that may be suitable for one tool may create a risk of injury when used with another tool. Using inappropriate accessories can cause a risk of injury.
- Make sure that silicones or adhesives do not fall on the contact points of the battery. in the equipment /
- Always read and follow the manufacturer's instructions for all types of silicone or adhesive. Failure to do so may result in personal injury.
- Do not use for cooking.
- Do not use frozen or dried adhesive or sealant mixtures.
- Do not overload the motor! In case of overload, switch off the machine, remove the battery, determine the cause and remove it.
- Follow the installation instructions. The holder, pipe and threaded ring must be properly mounted and tightly screwed.
- Always wear safety goggles.
- Danger of pinching! Do not grab the gear bar! Be careful not to pinch anything from the gear bar!
- Observe the regulations applicable to your country for the materials used. Follow the recommendations of the sealing compound manufacturers! Please note the safety data sheet of the material used.
- Adhesives and sealants can cause hazards. Follow any instructions on the packaging or information provided by the manufacturer. Do not use mixtures whose dangers are unknown.
- Do not use solvents, acids or other aggressive cleaning agents when cleaning.
- Leave the appliance and its parts in a safe place (eg secure the dismantled pipe against overturning).
- Only pull the sprocket when the trigger is depressed.

ADDITIONAL RISKS

- Despite the application of the relevant safety

regulations and the application of protective equipment, there are risks that cannot be avoided. These are:

- Hearing impairment.
- Risk of injury due to flying particles.
- Risk of burns due to heating of the accessories during operation.
- Risk of injury due to prolonged use.

INTENDED USE

The appliance is designed to expel sealing or adhesive mixtures from cartridges.

This cordless glue gun is designed for professional application of silicone and glue. Do not use in wet conditions or in flammable liquids or gases.

The appliance is not intended for food or medical / veterinary purposes. Do not work with pressure cartridges. Do not use it as a lifting or stretching device.

The user is fully responsible for all damages caused by improper use.

Generally accepted accident prevention rules and attached safety information must be observed.

ON/OFF

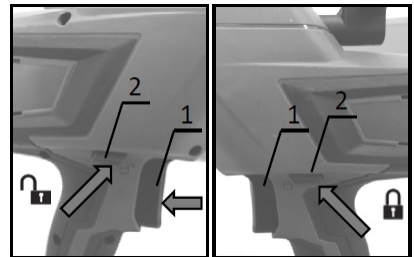

1. Trigger switch 2. Trigger-lock button

To prevent accidental depressing of the switch trigger (1), a trigger lock button is provided. (2)

To start the tool, press the trigger lock button on side A and pull the switch trigger. The speed of the tool is increased by increasing the pressure on the trigger of the switch. Release the switch trigger to stop.

After use, press the trigger lock button on side B.

SPEED ADJUSTING DIAL

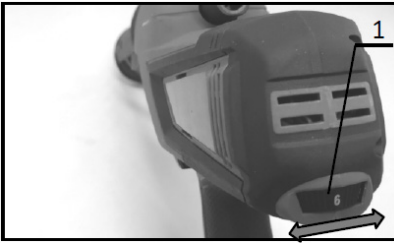

1. Speed adjusting dial

(Material feed is controlled by the speed controller for use in various applications.)

• Select a speed by turning the knob to the desired speed.

NOTE: Position '1' is the lowest (slowest) speed setting and '6' is the highest (fastest) speed setting.

NOTE: Do not turn the knob quickly while the tool is running.

NOTE: Depending on the type and conditions of the sealing material, it may not feed at a low speed. In this case, set the controller to a higher speed.

NOTE: When changing speed from "5" to "1", turn the knob counterclockwise. Do not force the knob clockwise.

DROP / LEAK FUNCTION PREVENTION FUNCTION

The engine continues to run for a short time even after the trigger is released. This releases the pressure of the sealing material and prevents dripping.

INSTALLING OR REMOVING THE HOLDER RING

Attach the O-ring, the threaded connection of the holder and the plate to the base by firmly securing the screws in sequence. To remove the holder, follow the installation procedure in reverse order.

1. O-ring
2. Threaded connection of the holder
3. Plate
4. Screw
5. Base

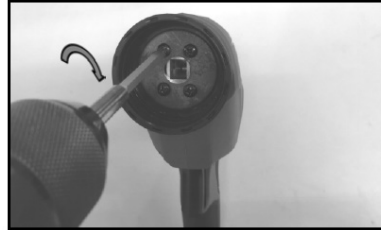
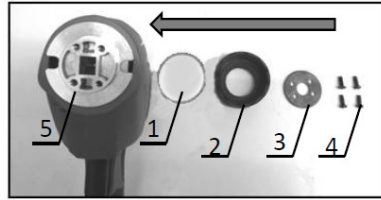

INSTALLATION AND UNINSTALLATION OF THE ROD

1. Insert the rod from the rear side of the tool with its teeth facing down.

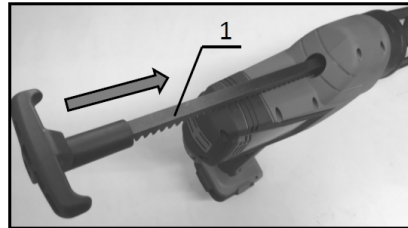

1. Rod
2. Insert and attach the piston with the screw.

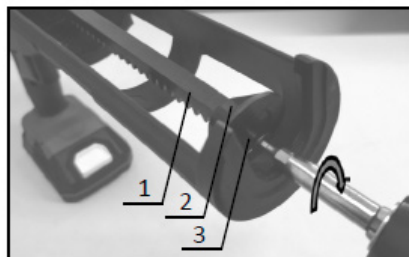
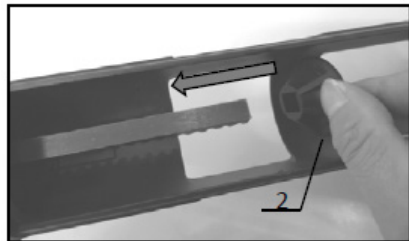

1. Rod 2. Piston 3. Screw

Available type of caulking material container for 310 ml size holder is cartridge only. Be sure to attach piston to the rod.

To remove the rod and piston, follow the installation procedure in reverse.

INSTALLING OR REMOVING THE HOLDER

To install the holder, turn it clockwise firmly until it stops while holding the holder joint. To remove the holder, follow the installation procedure in reverse.

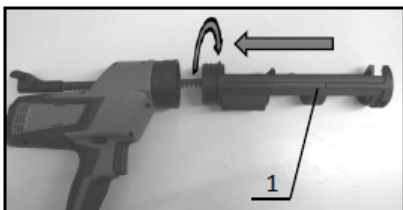

1. Holder

INSTALLING CARTRIDGE

Cut off the tip of the cartridge nozzle so that the appropriate amount of sealing material is fed.

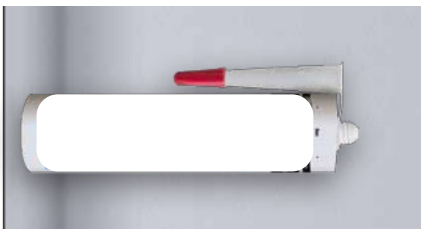

Cut off the tip of the cartridge and screw on the tip of the cartridge. Cut the tip of the nozzle obliquely / at about 45 degrees / depending on the width of the joint. Insert the vial into the silicone gun. Rotate clockwise to attach the nozzle to the cartridge. Follow the cartridge manufacturer's instructions.

Apply the material tightly to the joint.



NOTE: Be sure to check the cartridge for damage before installation. Using a damaged cartridge may cause a malfunction.

NOTE: When reusing a partially used cartridge, be sure to remove the hard sealing material before mounting.

NOTE: Make sure the sprocket is attached to the piston. Do not use another type of piston.

1. Slowly pull the piston / timing lever handle back until it stops

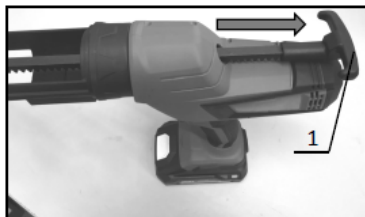

1. Rod handle
2. Insert the cartridge into the holder as shown in the figure.

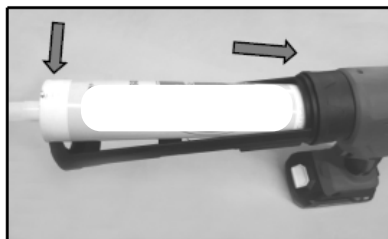

3. Push the rod gently until the piston touches the bottom of cartridge.

To remove the cartridge, follow the installation procedure in reverse.

CAULKING OPERATION

Pull the trigger to feed the caulking material. Put one hand under the holder to support the tool while operating it. After the operation, wipe off the caulking material from the tool. Be sure to remove the caulking material before it becomes solid.

NOTE: At the beginning of operation, set the speed adjusting dial to "1" and pull the switch trigger slowly to check how much amount of caulking material is fed.

NOTE: Depending on the type and conditions of caulking material, it may not be fed at low speed. In this case, set the speed adjusting dial higher.

NOTE: If the caulking material is not fed, check the following points:

- The tip of cartridge nozzle is not cut adequately.

- The caulking material is solid and clogged in the nozzle.
- The cartridge is damaged.
- The caulking material is stiff. Warm the material until it becomes soft.
- The attached piston is not appropriate for the type of caulking material.

STORAGE RECOMMENDATIONS

The best storage place is one that is cool and dry, away from direct sunlight and excessive heat or cold. Always keep the power tool clean to work safely and efficiently.

CLEANING

NOTE: Never use gasoline for cleaning. Discoloration, deformation or cracking may occur.

WARNING: Blow dirt and dust off the main body with dry air whenever you notice a build-up of dirt in and around the vents. Wear approved eye protection and an approved dust mask when performing this procedure.

WARNING: Never use solvents or other chemicals to clean non-metallic parts of the tool. These chemicals can degrade the quality of the materials used for these parts. Use a cloth dampened with water and mild soap. Never allow liquids to enter the instrument; never immerse in any part of the tool.

NOTE: The remaining material in the cartridge holder may dry out if left unattended. Do not attempt to apply material under these conditions. Follow the adhesive manufacturer's recommendations when using silicone or adhesive to reduce the risk of damage. To clean the cartridge holder, follow the adhesive manufacturer's recommendations for cleaning material from the nozzle, piston, and piston rod.

ENVIRONMENTAL PROTECTION



In order to protect the environment, the machinery, accessories and packaging must be properly processed for the reuse of the raw materials they contain. To facilitate recycling, parts made of artificial materials are marked accordingly. Do not dispose of the machines with household waste! According to Directive 2012/19 / EC on end-of-life electrical and electronic devices and the approval and as national law, machinery that can no longer be used must be collected

separately and subjected to appropriate processing to utilize the contents contained therein. valuable secondary raw materials.

Instrucțiuni originale

Dragi utilizatori,

Felicitări pentru achiziționarea unui suflantă de aer cald marca cu cel mai mare succes de pe piață - Raider. Atunci când sunt instalate și gata de operare, RAIDER sunt cele mai sigure și fiabile mașini și lucrând cu ele va fi o adevărata plăcere. Pentru confortul dvs. a fost construită și elaborată o rețea de servicii excelente și centre de service din întreaga țară. Înainte de a utiliza suflantă de aer cald, vă rugăm să vă familiarizați cu atenție în legătura cu aceste instrucțiuni "pentru utilizare".

În interesul siguranței dumneavoastră și pentru a asigura utilizarea corespunzătoare a acestuia, citiți cu atenție aceste instrucțiuni, inclusiv recomandările și avertizările din ele. Pentru a evita erorile de folosire inutile și accidentele, este important ca aceste instrucțiuni să rămână disponibile pentru referințe ulterioare tuturor celor care vor utiliza cricul. Dacă revindeți unui nou proprietar "Instrucțiunile de utilizare", trebuie să fie prezentate împreună cu el pentru a permite utilizatorilor noi să se familiarizeze cu instrucțiunile de siguranță și instrucțiunile de operare.

RAIDER marca exclusiva a societății EUROMASTER Import Export SRL, Sofia 1231, "Lomsko shosse 246, tel 02 934 33 33, 934 10 10, www.raider.bg; www.euromasterbg.com, e-mail: info @ euromasterbg. com.

Din anul 2006, compania a introdus sistemul de management al calitatii ISO 9001:2008, cu domeniul de aplicare al certificare: Comert, importul, exportul și service-hobby și profesionale unelte electrice, mecanice și pneumatice și hardware-ul în general. A fost eliberat certificatul de Moody International Certification Ltd., England.

Detalii tehnice

parametru	unitate	valoare
Model	-	RDP-CCG20 solo
Voltaaj	V	20
Max dispense force	N	4500
Viteze	-	6
Viteza variabilă optimizează debitul	mm/s	0.7-11
dimensiunea suportului cartușului	ml	600

ELEMENTE PREZENTATE

1. Carcasă (suport pentru introducerea cartușelor)
2. Îmbinarea suportului
3. Rod
4. Mânerul tijei
5. Cadran de reglare a vitezei
6. Buton de declanșare
7. Prinderea pistolului de calfatare
8. Comutați declanșatorul

INSTRUCȚIUNI GENERALE PENTRU O FUNȚIONARE SIGURĂ

Funcționarea în siguranță a sculei electrice este posibilă numai dacă citiți cu atenție instrucțiunile de utilizare și instrucțiunile de siguranță și urmați cu strictețe instrucțiunile conținute în acestea. Siguranța la locul de muncă.

Păstrați zona de lucru curată și bine luminată. Zonele înfundate sau întunecate pot provoca accidente.

Nu folosiți sculele electrice în atmosfere potențial explozive, cum ar fi în prezența lichidelor inflamabile, a gazelor sau a prafului. Instrumentele electrice generează scânteii care pot aprinde praf sau fum.

Protejați copiii și spectatorii atunci când lucrați cu instrumentul electric. Distragerea atenției poate duce la pierderea controlului.

Nu permiteți sculei electrice să se ude. A nu se utiliza într-un mediu umed.

SECURITATE PERSONALĂ

- Fii atent, fii atent la ceea ce faci și fii sensibil atunci când lucrezi cu instrumentul electric. Nu utilizați instrumentul electric atunci când sunteți obosit sau sub influența drogurilor, a alcoolului sau a medicamentelor. Un moment de neglijență atunci când lucrați cu un instrument electric poate duce la răni grave.

- Folosiți echipament de protecție individuală.

Purtați întotdeauna protecție pentru ochi.

Echipamentele de protecție, cum ar fi o mască de respirație, pantofi de protecție antiderapante, cască sau protecție auditivă utilizate în condiții adecvate vor reduce accidentele la locul de muncă.

- Preveniți acționarea accidentală. Asigurați-vă că întrerupătorul este în poziția oprit înainte de a-l conecta la sursa de alimentare și / sau la baterie înainte de a ridica sau transporta instrumentul. • • • • Purtarea unei scule electrice cu degetul pe comutator sau pornirea sculelor electrice atunci când comutatorul este în poziția „pornit” poate duce la un accident la locul de muncă.

- Scoateți toate cheile de reglare sau cheile înainte de a porni unealta electrică. Atașate la părțile rotative ale sculei electrice, cheile sau cheile de reglare pot provoca răni.

- Nu vă întindeți prea mult. Stai ferm pe picioare tot timpul. Acest lucru permite un control mai bun al sculei electrice în situații neașteptate.

- Imbraca-te potrivit. Nu purtați haine suspendate sau bijuterii. Păstrați părul, hainele și mânușile departe de piesele în mișcare. Hainele atârșate, bijuteriile sau părul lung pot fi

prinse de piese în mișcare.

- Dacă sunt furnizate dispozitive de aspirație sau colectoare de praf, asigurați-vă că sunt conectate și utilizate corect. Utilizarea acestor agenți poate reduce pericolele asociate cu praful.

- Euromaster garantează funcționarea perfectă a sculei electrice numai dacă utilizați accesorii special concepute pentru acest tip de scule electrice.

UTILIZAREA ȘI ÎNGRIJIREA UNELTELOR ELECTRICE

- Nu supraîncărcați unealta electrică.

- Utilizați instrumentul potrivit pentru aplicația dvs. Instrumentul electric potrivit va face treaba mai bine și mai sigur în ritmul în care a fost proiectat.

- Nu utilizați instrumentul electric dacă întrerupătorul nu pornește și nu se oprește. Orice sculă electrică care nu poate fi controlată cu comutatorul este periculoasă și trebuie reparată.

- Deconectați cablul de alimentare și / sau acumulatorul instrumentului electric înainte de a efectua orice ajustări, schimbarea accesoriilor sau depozitarea aparatului.

Astfel de măsuri preliminare de siguranță reduc riscul funcționării nedorite a sculei electrice.

- Nu lăsați sculele electrice portabile la îndemâna copiilor și nu permiteți persoanelor care nu sunt familiare cu scula electrică sau cu aceste instrucțiuni să o folosească. Instrumentele electrice sunt periculoase în mâinile utilizatorilor neantrenați.

- Păstrați unelte electrice.

Verificați dacă există deplasări în conexiunile pieselor mobile, pentru ruperea pieselor și orice alte condiții care pot afecta funcționarea uneltelor electrice. Dacă instrumentul electric este deteriorat, asigurați-vă că îl reparați înainte de al utiliza din nou. Multe accidente sunt cauzate de scule electrice slab întreținute.

- Păstrați întotdeauna uneltele de tăiere bine ascuțite și curate. Uneltele de tăiere cu tășuri bine întreținute sunt mai greu de îndoit și mai ușor de controlat.

- Utilizați unelte electrice, accesorii și accesorii în conformitate cu instrucțiunile, ținând seama de condițiile de lucru și natura lucrului. Utilizarea instrumentului electric pentru alte lucrări decât cele pentru care este destinat poate duce la situații periculoase

INSTRUCȚIUNI SUPLEMENTARE SPECIFICE DE SIGURANȚĂ PENTRU PISTOLA DE CALDARE

- Țineți scula de suprafețe izolate atunci când efectuați o operație în care scula poate afecta cablajul ascuns. Contactul cu un fir „sub tensiune” poate, de asemenea, să curenteze părțile metalice ale sculei electrice, drept urmare operatorul poate primi un șoc electric.
- Țineți mâinile departe de piston și tija pistonului distribuitorului de silikon / adeziv. Vă puteți rupe degetele între tubul suportului și piston.
- Când lucrați cu pistolul de silikon / lipici peste cap, nu permiteți tija pistonului în fața ochilor sau a capului. Tija pistonului poate aluneca înapoi în direcția utilizatorului.

Purtați întotdeauna protecție pentru ochi atunci când utilizați pistolul de silikon / lipici.

- Lucrați întotdeauna într-o zonă ventilată corespunzător și purtați protecție respiratorie adecvată, dacă este necesar. Vaporii din unele siliconi și adezivi pot fi dăunători.
 - Oprii dispozitivul și scoateți bateria înainte de a introduce sau scoate un accesoriu, înainte de a repara sau efectua reparații. Funcționarea nedorită a sculei poate provoca răniri.
 - Folosiți împreună cu modelul dvs. doar accesoriile recomandate de producător. Accesoriile care pot fi potrivite pentru o unealtă pot crea un risc de rănire atunci când sunt utilizate cu o altă unealtă. Utilizarea accesoriilor necorespunzătoare poate cauza un risc de rănire.
 - Asigurați-vă că siliconii sau adezivii nu cad pe punctele de contact ale bateriei. în echipament /
 - Citiți și respectați întotdeauna instrucțiunile producătorului pentru toate tipurile de silikon sau adeziv. Nerespectarea acestui lucru poate duce la vătămări corporale.
 - Nu utilizați pentru gătit.
 - Nu utilizați adezivi congelați sau uscați sau amestecuri de etanșare.
 - Nu supraîncărcați motorul! În caz de suprasarcină, oprii mașina, scoateți bateria, determinați cauza și scoateți-o.
 - Urmați instrucțiunile de instalare. Suportul, țeava și inelul filetat trebuie montate corespunzător și înșurubate strâns.
 - Purtați întotdeauna ochelari de protecție.
 - Pericol de ciupire! Nu apucați bara de viteze! Aveți grijă să nu ciupiți nimic de bara de viteze!
 - Respectați reglementările aplicabile țării dvs. pentru materialele utilizate.
- Respectați recomandările producătorilor de compuși de etanșare! Vă rugăm să rețineți fișa cu date de securitate a materialului utilizat.
- Adezivii și etanșanții pot cauza pericole. Urmați

instrucțiunile de pe ambalaj sau informațiile furnizate de producător. Nu utilizați amestecuri ale căror pericole sunt necunoscute.

- Nu utilizați solvenți, acizi sau alți agenți de curățare agresivi la curățare.
- Lăsați aparatul și componentele acestuia într-un loc sigur (de exemplu, asigurați țeava demontată împotriva răsturnării).
- Trageți pinionul numai când declanșatorul este apăsat.

RISURI SUPLIMENTARE

- În ciuda aplicării reglementărilor de siguranță relevante și a echipamentului de protecție, există riscuri care nu pot fi evitate. Acestea sunt:
- Afectarea auzului.
- Pericol de rănire datorită particulelor zburătoare.
- Pericol de arsuri din cauza încălzirii accesoriilor în timpul funcționării.
- Pericol de rănire datorită utilizării prelungite.

UTILIZAREA PREVĂZUTĂ

Aparatul este conceput pentru a expulza amestecurile de etanșare sau adezive din cartușe.

Acest pistol de lipit fără fir este conceput pentru aplicarea profesională a siliconului și lipiciului.

A nu se utiliza în condiții de umezeală sau în lichide sau gaze inflamabile.

Aparatul nu este destinat alimentelor sau scopurilor medicale / veterinare. Nu lucrați cu cartușele sub presiune. Nu-l utilizați ca dispozitiv de ridicare sau de întindere.

Utilizatorul este pe deplin responsabil pentru toate daunele cauzate de utilizarea necorespunzătoare.

Trebuie respectate regulile general acceptate de prevenire a accidentelor și informațiile de siguranță atașate.

PORNIT / OPRIT

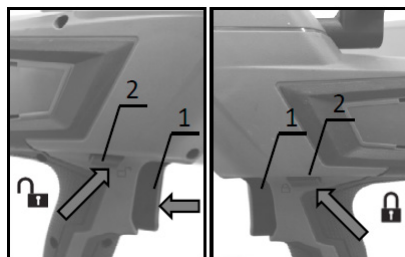

1. Comutator de declanșare
 2. Buton de blocare a declanșatorului
- Pentru a preveni apăsarea accidentală a declanșatorului comutatorului (1), este prevăzută

un buton de blocare a declanșatorului. (2)
Pentru a porni instrumentul, apăsați butonul de blocare a declanșatorului pe partea A și trageți butonul de declanșare. Viteza sculei este mărită prin creșterea presiunii pe declanșatorul comutatorului. Eliberați declanșatorul pentru a opri.

După utilizare, apăsați butonul de blocare a declanșatorului din partea B.

DIAL REGLARE VITEZĂ



1. Cadran de reglare a vitezei

(Alimentarea materialului este controlată de regulatorul de viteză pentru utilizare în diferite aplicații.

• Selectați o viteză rotind butonul la viteză dorită.

NOTĂ: Poziția „1” este cea mai mică (cea mai mică) setare a vitezei și „6” este cea mai mare (cea mai rapidă) setare a vitezei.

NOTĂ: Nu rotiți butonul rapid în timp ce instrumentul funcționează.

NOTĂ: În funcție de tipul și condițiile materialului de etanșare, este posibil să nu se alimenteze la o viteză mică. În acest caz, setați controlerul la o viteză mai mare.

NOTĂ: Când schimbați viteza de la „5” la „1”, rotiți butonul în sens invers acelor de ceasornic. Nu forțați butonul în sensul acelor de ceasornic.

FUNCȚIE DE PREVENȚIE

Motorul continuă să funcționeze pentru o perioadă scurtă de timp chiar și după ce declanșatorul este eliberat. Acest lucru eliberează presiunea materialului de etanșare și previne scurgerea.

INSTALAREA SAU ÎNLĂTURAREA INELULUI SUPORT

Atașați inelul O, conexiunea filetată a suportului și placa la bază prin fixarea fermă a șuruburilor în ordine. Pentru a scoate suportul, urmați procedura de instalare în ordine inversă.

1. O-ring 2. Conexiune filetată a suportului 3. Placă 4. Șurub 5. Bază

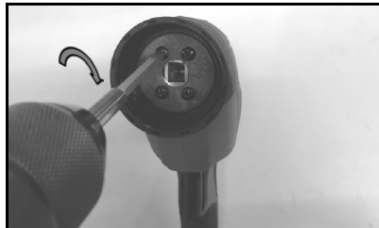
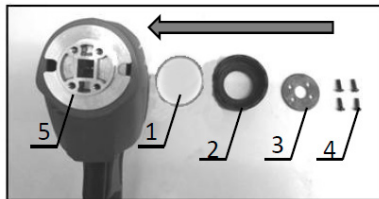

INSTALAREA ȘI DEZINSTALAREA CANONULUI

1. introduceți tija din partea din spate a sculei cu dinții orientați în jos.

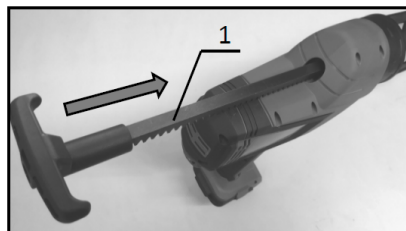

1. Rod

2. Introduceți și atașați pistonul cu șurubul.

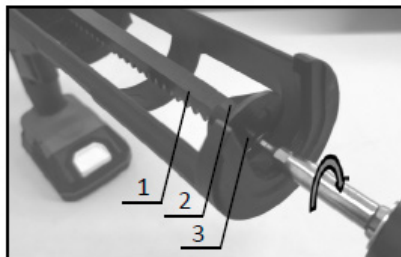
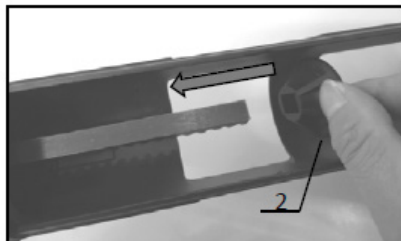

1. Tija 2. Piston 3. Șurub

Tipul disponibil de recipient pentru material de

calafatare pentru suportul de mărime de 310 ml este doar cartuș. Asigurați-vă că atașați pistonul la tijă.

Pentru a scoate tija și pistonul, urmați procedura de instalare invers.

INSTALAREA SAU ÎNLĂTURAREA DEȚINĂTORULUI

Pentru a instala suportul, rotiți-l ferm în sensul acelor de ceasornic până se oprește în timp ce țineți articulația suportului. Pentru a scoate suportul, urmați procedura de instalare invers.

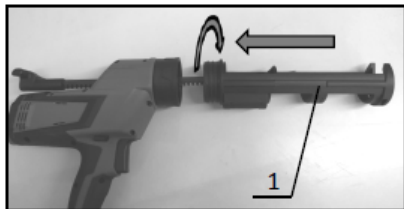

1. Titular

INSTALAREA CARTUȘULUI

Tăiați vârful duzei cartușului astfel încât să fie alimentată cantitatea adecvată de material de etanșare.



Tăiați vârful cartușului și înșurubați vârful cartușului. Tăiați vârful duzei oblic / la aproximativ 45 de grade / în funcție de lățimea rostului. Introduceți flaconul în pistolul din silikon. Rotiți în sensul acelor de ceasornic pentru a atașa duza la cartuș. Urmăriți instrucțiunile producătorului cartușului.

Aplicați materialul strâns pe articulație.



NOTĂ: Asigurați-vă că ați verificat deteriorarea cartușului înainte de instalare. Utilizarea unui cartuș deteriorat poate provoca o defecțiune.

NOTĂ: Când reutilizați un cartuș parțial folosit, asigurați-vă că îndepărtați materialul dur de etanșare înainte de montare.

NOTĂ: Asigurați-vă că pistonul este atașat la piston. Nu folosiți un alt tip de piston.

1. Trageți încet mânerul pistonului / manetei de distribuție înapoi până se oprește

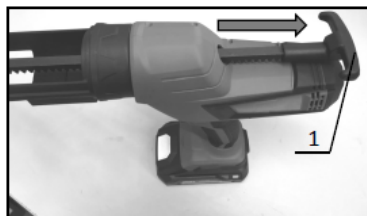

1. Mâner de tijă

2. introduceți cartușul în suport așa cum se arată în figură.

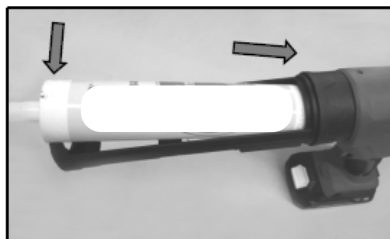

3. Împingeți ușor tija până când pistonul atinge fundul cartușului.

Pentru a scoate cartușul, urmați procedura de instalare invers.

FUNCȚIONARE DE CAULARE

Trageți trăgaciul pentru a alimenta materialul de calafatare. Puneți o mână sub suport pentru a sprijini instrumentul în timp ce îl folosiți. După operație, ștergeți materialul de calafatare de pe unealtă. Asigurați-vă că îndepărtați materialul de calfat înainte de a deveni solid.

NOTĂ: La începutul operației, setați cadranul de reglare a vitezei la „1” și trageți încet butonul de declanșare pentru a verifica cantitatea de material de calafatare care este alimentată.

NOTĂ: În funcție de tipul și condițiile materialului de calafatare, este posibil să nu fie alimentat cu viteză mică. În acest caz, setați cadranul de reglare a vitezei mai mare.

NOTĂ: Dacă materialul de calfat nu este alimentat, verificați următoarele puncte:

- Vârful duzei cartușului nu este tăiat corespunzător.
- Materialul de etanșare este solid și înfundat în duză.
- Cartușul este deteriorat.

- Materialul de calafatare este rigid. Încălziți materialul până devine moale.
- Pistonul atașat nu este potrivit pentru tipul de material de calafatare.

utilizate trebuie colectate separat și supuse unei prelucrări adecvate pentru a utiliza conținutul conținut în ea. materii prime secundare valoroase.

RECOMANDĂRI DE PĂSTRARE

Cel mai bun loc de depozitare este unul rece și uscat, ferit de lumina directă a soarelui și de căldură sau frig excesiv. Păstrați întotdeauna scula electrică curată pentru a funcționa în siguranță și eficient.

CURĂȚAREA

NOTĂ: Nu folosiți niciodată benzină pentru curățare. Pot apărea decolorări, deformări sau fisuri.

AVERTISMENT: Suflați murdăria și praful de pe corpul principal cu aer uscat ori de câte ori observați o acumulare de murdărie în și în jurul orificiilor de aerisire. Purtați protecție pentru ochi aprobată și o mască de praf aprobată atunci când efectuați această procedură.

AVERTISMENT: Nu folosiți niciodată solvenți sau alte substanțe chimice pentru a curăța părțile nemetalice ale sculei.

Acese substanțe chimice pot degrada calitatea materialelor utilizate pentru aceste piese.

Folosiți o cârpă umezită cu apă și săpun delicat.

Nu permiteți niciodată lichidelor să intre în instrument; nu vă scufundați niciodată în nicio parte a instrumentului.

NOTĂ: Materialul rămas în suportul cartușului se poate usca dacă este lăsat nesupravegheat. Nu încercați să aplicați material în aceste condiții.

Respectați recomandările producătorului de adezivi atunci când utilizați silicon sau adeziv pentru a reduce riscul de deteriorare.

Pentru a curăța suportul cartușului, urmați recomandările producătorului adezivului pentru curățarea materialului de la duză, piston și tija pistonului.

PROTECTIA MEDIULUI



PROTECTIA MEDIULUI

Pentru a proteja mediul, utilajele, accesoriile și ambalajele trebuie procesate corespunzător pentru reutilizarea materiilor prime pe care le conțin. Pentru a facilita reciclarea, piesele din materiale artificiale sunt marcate corespunzător. Nu aruncați mașinile cu deșeurile menajere! Conform Directivei 2012/19 / CE privind dispozitivele electrice și electronice la sfârșitul duratei de viață și aprobarea și ca legislație națională, utilajele care nu mai pot fi

SR

Originalno uputstvo za upotrebu

Poštovani kupci,

Hvala što ste kupili mašinu marke RAIDER, marka koja se naj brže razvija u oblasti električnih i pneumatskih instrumenata. Pri pravilnom instaliranju i korišćenju, RAIDER su sigurne i stabilne mašine, tako da će Vam rad s njima, predstavljati zadovoljstvo. Zbog Vaše sigurnosti izgrađena je i odlična servisna mreža, s 36 servisa u celoj zemlji. Pre početka korišćenja pištolja za vreli vazduh, molimo Vas, pažljivo pročitajte postojeće "Instrukcije za upotrebu".

Zbog Vaše bezbednosti i u cilju pravilne upotrebe, pažljivo pročitajte postojeće instrukcije, posebno preporuke i upozorenja. Da bi izbegli nepotrebne greške i incidente, važno je da ove instrukcije budu na raspolaganju svim korisnicima mašine. Ako mašinu prodate drugom licu, obavezno mu dostavite, uz nju i "Instrukcije za upotrebu", kako bi se novi korisnik upoznao s postojećim merama za bezbednost, kao i s instrukcijama za rad.

Isključivi predstavnik RAIDER-a je firma "Euromaster Import Eksport" OOD, grad Sofija 1231, bul. "Lomsko šose" 246, tel. 02 934 33 33, 934 10 10, www.raider.bg; www.euromasterbg.com; e-mail: info@ euromasterbg.com.

Od 2006-te godine firma poseduje sertifikat za upravljanje kvalitetom ISO 9001:2008 sa sertifikatima za: Trgovinu, uvoz, izvoz i servis profesionalnih i malih električnih, pneumatskih i mehaničkih instrumenata i opšte gvoždurije. Sertifikat je izdat od strane Moody International Certification Ltd, England.

TEHNIČKE KARAKTERISTIKE

Model	-	RDP-CCG20 solo
Napon	V	20
Maksimalna sila doziranja	N	4500
Brzine	-	6
Promenljiva brzina optimizuje protok	mm/s	0.7-11
veličina držača kertridža	ml	600

OSTAVLJENI ELEMENTI

1. Kućište (držač za umetanje kertridža)
2. Zglob držača
3. Rod
4. Drška šipke
5. Točkić za podešavanje brzine
6. Dugme za zaključavanje okidača
7. Drška pištolja za brtvljenje
8. Prebacite okidač

OPŠTA UPUTSTVA ZA SIGURAN RAD

Bezbedan rad električnog alata moguć je samo ako pažljivo pročitate uputstvo za upotrebu i bezbednosna uputstva i striktno se pridržavate uputstava koja se u njemu nalaze.

Zaštita na radnom mestu.

Održavajte radno područje čistim i dobro osvetljenim. Začepljena ili tamna područja mogu izazvati nesreće.

Ne koristite električne alate u potencijalno eksplozivnoj atmosferi, na primer u prisustvu zapaljivih tečnosti, gasova ili prašine. Električni alati stvaraju iskre koje mogu zapaliti prašinu ili dim.

Zaštitite decu i posmatrače pri radu sa električnim alatom. Smetnje mogu dovesti do gubitka kontrole.

Ne dozvolite da se električni alat smoči. Ne koristiti u vlažnom okruženju.

LIČNA BEZBEDNOST

- Budite oprezni, pazite šta radite i budite razumni pri radu sa električnim alatom. Ne koristite električni alat kada ste umorni ili pod uticajem droga, alkohola ili lekova. Trenutak nepažnje pri radu sa električnim alatom može dovesti do ozbiljnih povreda.
- Koristite ličnu zaštitnu opremu. Uvek nosite zaštitu za oči. Zaštitna oprema kao što su maska za disanje, neklizajuće zaštitne cipele, kaciga ili zaštita sluha koja se koristi u odgovarajućim uslovima smanjiće nesreće na radu.
- Sprečite slučajno aktiviranje. Uverite se da je prekidač u isključenom položaju pre nego što ga povežete na izvor napajanja i / ili bateriju pre nego što podignete ili nosite alat. ••••• Nošenje električnog alata sa prstom na prekidaču ili pokretanje električnog alata kada je prekidač u položaju „uključeno“ može dovesti do nesreće na radu.
- Uklonite sva podešavanja ili ključeve pre uključivanja električnog alata. Pričvršćeni na rotirajuće delove električnog alata, ključevi ili ključevi za podešavanje mogu izazvati povrede.
- Ne razvlačite se previše. Stalno stojite na nogama. Ovo omogućava bolju kontrolu električnog alata u neočekivanim situacijama.
- Obucite se prikladno. Ne nosite viseću odeću ili nakit. Držite kosu, odeću i rukavice dalje od pokretnih delova. Viseća odeća, nakit ili duga kosa mogu se uhvatiti pokretnim delovima.
- Ako su obezbeđeni uređaji za usisavanje ili sakupljači prašine, proverite da li su povezani i pravilno korišćeni. Upotreba ovih sredstava može smanjiti opasnosti povezane sa prašinom.

• Euromaster garantuje besprekoran rad električnog alata samo ako koristite pribor posebno dizajniran za ovu vrstu električnog alata.

KORIŠĆENJE I ČUVANJE ALATA ZA SNAGU

- Ne preopterećujte električni alat.
- Koristite odgovarajući alat za svoju aplikaciju. Pravi električni alat će obaviti posao bolje i sigurnije brzinom kojom je dizajniran.
- Nemojte koristiti električni alat ako se prekidač ne uključuje i isključuje. Svaki električni alat koji se ne može upravljati prekidačem je opasan i mora se popraviti.
- Isključite kabl za napajanje i / ili bateriju električnog alata pre bilo kakvih podešavanja, promene pribora ili skladištenja uređaja. Takve preliminarne sigurnosne mjere smanjuju rizik od neželjenog rada električnog alata.
- Držite prenosne električne alate van domašaja dece i nemojte dozvoliti ljudima koji nisu upoznati sa električnim alatom ili ovim uputstvima. Električni alati su opasni u rukama neobučениh korisnika.
- Održavajte električne alate. Proverite ima li pomaka u spojevima pokretnih dijelova, ima li lomova na dijelovima i svih drugih uslova koji mogu utjecati na rad električnih alata. Ako je električni alat oštećen, obavezno ga popravite pre ponovne upotrebe. Mnoge nesreće uzrokuju loše održavani električni alati.
- Alat za rezanje uvek držite dobro naoštrenim i čistim. Alati za sečenje sa oštrim ivicama koji se pravilno održavaju teže se savijaju i lakše se kontrolišu.

• Koristite električne alate, pribor i pribor u skladu sa uputstvima, uzimajući u obzir uslove rada i prirodu posla. Korišćenje električnog alata za rad koji nije namijenjen može dovesti do opasnih situacija

DODATNA SPECIFIČNA UPUTSTVA U BEZBEDNOSTI ZA MOTORNI PIŠTOLJ

- Alat držite za izolovane površine kada radite tamo gde alat može uticati na skriveno ožičenje. Kontakt sa žicom pod naponom takođe može strujati metalne delove električnog alata, usled čega operater može doživeti strujni udar.
- Držite ruke dalje od područja klipa i šipke klipa dozatora silikona / lepka. Možete razbiti prste između cevi držača i klipa.
- Prilikom rada sa pištoljem za silikon / lepak iznad glave, ne dozvolite klipnjaču ispred očiju ili glave. Klipnjača može kliziti unazad u pravcu korisnika. Uvek nosite zaštitu za oči kada

koristite pištolj za silikon / lepak.

• Uvek radite u dobro provetrenom prostoru i po potrebi nosite odgovarajuću zaštitu za disanje. Pare nekih silikona i lepkova mogu biti štetne.

• Isključite uređaj i uklonite bateriju pre nego što umetnete ili uklonite pribor, pre popravke ili popravke. Neželjeni rad alata može izazvati povrede.

• Za svoj model koristite samo dodatnu opremu koju preporučuje proizvođač. Pribor koji može biti prikladan za jedan alat može stvoriti rizik od ozljeda ako se koristi s drugim alatom. Korišćenje neodgovarajućeg pribora može izazvati opasnost od povreda.

• Pazite da silikoni ili lepkovi ne padnu na dodirne tačke baterije. u opremi /

• Uvek pročitajte i sledite uputstva proizvođača za sve vrste silikona ili lepka. Ako to ne učinite, može doći do telesnih povreda.

• Ne koristite za kuvanje.

• Nemojte koristiti smrznute ili osušene mešavine lepkova ili zaptivnih masa.

• Ne preopterećujte motor! U slučaju preopterećenja isključite mašinu, izvadite bateriju, utvrdite uzrok i uklonite je.

• Pratite uputstva za instalaciju. Držač, cev i prsten sa navojem moraju biti pravilno montirani i čvrsto zašrafovani.

• Uvek nosite zaštitne naočare.

• Opasnost od priklještenja! Ne hvatajte ručicu menjača! Pazite da ništa ne priklješтите sa zupčanika!

• Pridržavajte se propisa koji se primenjuju u vašoj zemlji za korišćene materijale.

Pridržavajte se preporuka proizvođača zaptivnih masa! Obratite pažnju na bezbednosni list korišćenog materijala.

• Lepila i zaptivne mase mogu izazvati opasnosti. Pratite uputstva na pakovanju ili informacije proizvođača. Ne koristite mešavine čije su opasnosti nepoznate.

• Prilikom čišćenja nemojte koristiti rastvarače, kiseline ili druga agresivna sredstva za čišćenje.

• Ostavite aparat i njegove delove na sigurnom mestu (npr. Osigurajte demontiranu cev od prevrtanja).

• Povucite lančanic samo kada je okidač pritisnut.

DODATNI RIZICI

• Uprkos primeni relevantnih bezbednosnih propisa i primeni zaštitne opreme, postoje rizici koji se ne mogu izbeći. Su:

- Oštećenje sluha.
- Opasnost od povreda usled letećih čestica.
- Opasnost od opekotina usled zagrevanja pribora tokom rada.
- Opasnost od povreda usled duže upotrebe.

NAMENA

Aparat je dizajniran za izbacivanje zaptivnih ili lepljivih smeša iz kertridža.

Ovaj bežični pištolj za ljepilo dizajniran je za profesionalnu primjenu silikona i ljepila. Ne koristiti u vlažnim uslovima ili u zapaljivim tečnostima ili gasovima.

Aparat nije namenjen za hranu ili medicinske / veterinarske svrhe. Ne radite sa patronama pod pritiskom. Nemojte ga koristiti kao uređaj za podizanje ili istezanje.

Korisnik snosi punu odgovornost za svu štetu nastalu nepravilnom upotrebom.

Moraju se poštovati opšte prihvaćena pravila za sprečavanje nesreća i priložene bezbednosne informacije.

ON/OFF

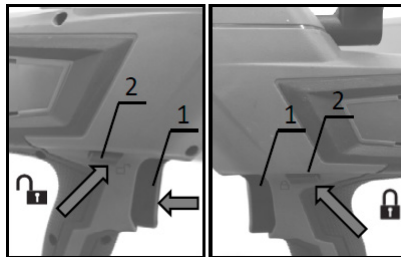

BRZINA ZA PODEŠAVANJE BRZINE

1. Prekidač okidača 2. Dugme za zaključavanje okidača

Da bi se sprečilo slučajno pritisnjanje okidača prekidača (1), obezbeđeno je dugme za zaključavanje okidača. (2)

Da biste pokrenuli alat, pritisnite dugme za zaključavanje okidača na strani A i povucite okidač prekidača. Brzina alata se povećava povećanjem pritiska na okidač prekidača.

Otpustite prekidač za zaustavljanje.

Nakon upotrebe, pritisnite dugme za zaključavanje okidača na strani B.

BRZINA ZA PODEŠAVANJE BRZINE

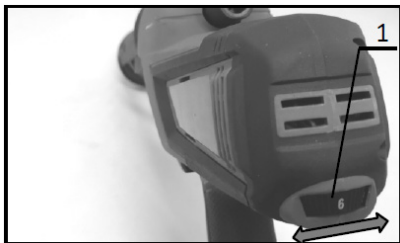

1. Točkić za podešavanje brzine (Ulazni materijal kontrolniše regulator brzine za upotrebu u različitim aplikacijama.

• Odaberite brzinu okretanjem dugmeta na željenu brzinu.

NAPOMENA: Položaj „1“ je postavka najniže (najsporije) brzine, a „6“ je najveća (najbrža) postavka brzine.

NAPOMENA: Ne okrećite dugme brzo dok alat radi.

NAPOMENA: U zavisnosti od vrste i uslova zaptivnog materijala, on se možda neće hraniti malom brzinom. U tom slučaju podesite regulator na veću brzinu.

NAPOMENA: Kada menjate brzinu sa „5“ na „1“, okrenite dugme u smeru suprotnom od kazaljke na satu. Ne pritisajte dugme u smeru kazaljke na satu.

FUNKCIJA SPREČAVANJA FUNKCIJE DROP / LEAK

Motor nastavlja da radi kratko vreme čak i nakon otpuštanja okidača. Ovo oslobađa pritisak zaptivnog materijala i sprečava kapanje.

MONTAŽA ILI UKLANJANJE PRSTENA DRŽAČA

Pričvrstite O-prsten, navojni spoj držača i ploču na podnožje čvrsto pričvršćujući zavrtnje. Da biste uklonili držač, sledite postupak instalacije obrnutim redosledom.

1. O-prsten 2. Navojni spoj držača 3. Ploča 4. Vijak 5. Baza

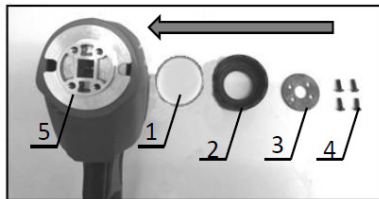

MONTAŽA I DEINSTALACIJA Šipke

1. Umetnite šipku sa zadnje strane alata tako da zubi budu okrenuti nadole.

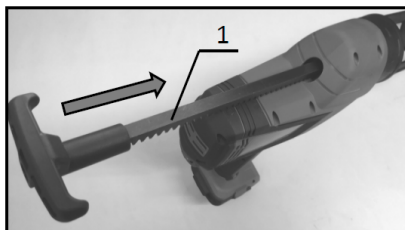

1. Rod
2. Umetnite i pričvrstite klip pomoću zavrtnja.

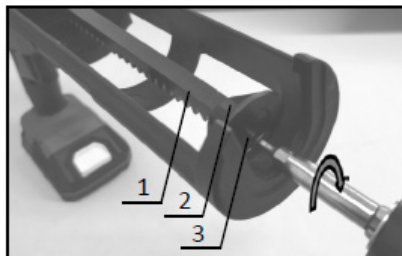
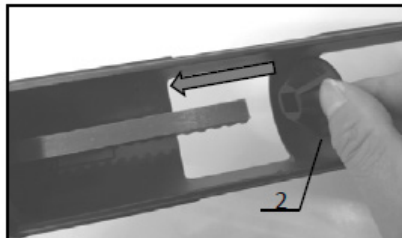

1. Šipka 2. Klip 3. Vijak

Dostupni tip kontejnera za brtvljenje za držač veličine 310 ml je samo kertridž. Obavezno

pričvrstite klip na šipku.

Da biste uklonili šipku i klip, sledite proceduru ugradnje obrnutim redosledom.

MONTAŽA ILI Uklanjanje držača

Da biste postavili držač, okrenite ga čvrsto u smeru kazaljke na satu dok se ne zaustavi dok držite držač držača. Da biste uklonili držač, sledite postupak instaliranja obrnutim redosledom.

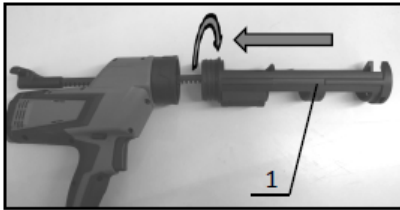

1. Držač

INSTALIRANJE KARTUŠINE

Odsecite vrh mlaznice kertridža tako da se unese odgovarajuća količina zaptivnog materijala.



Odsecite vrh kertridža i zavrnite vrh kertridža. Isecite vrh mlaznice koso / na oko 45 stepeni / u zavisnosti od širine fuge. Umetnite bočicu u silikonski pištolj. Rotirajte u smeru kazaljke na satu da biste pričvrstili mlaznicu na kertridž. Pratite uputstva proizvođača kertridža. Nanesite materijal čvrsto na spoj.

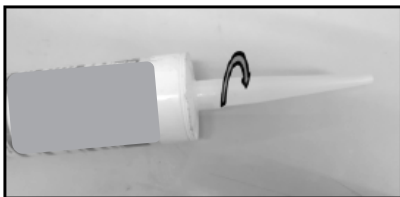

NAPOMENA: Pre instaliranja obavezno proverite da li je kertridž oštećen. Korišćenje oštećenog kertridža može izazvati kvar.

NAPOMENA: Prilikom ponovne upotrebe delimično korišćenog kertridža, pre montaže uklonite čvrsti zaptivni materijal.

NAPOMENA: Uverite se da je lančanic

pričvršćen za klip. Ne koristite drugu vrstu klipa.

1. Polako povucite ručicu klipa / poluge za podešavanje vremena nazad dok se ne zaustavi

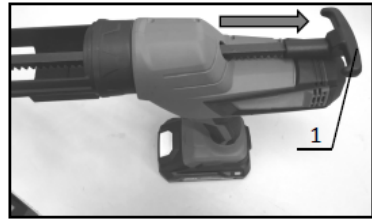

1. Drška šipke

2. umetnite kertridž u držač kao što je prikazano na slici.

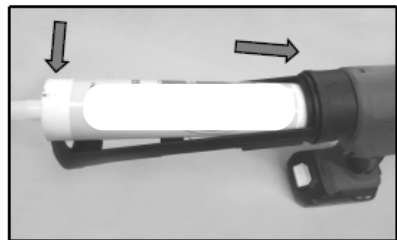

3. Lagano gurnite šipku sve dok klip ne dodirne dno patrone.

Da biste uklonili kertridž, sledite postupak instaliranja obrnutim redosledom.

OPERACIJA KLADIRANJA

Povucite okidač da biste dodali materijal za brtvljenje. Stavite jednu ruku ispod držača da biste podržali alat dok ga koristite. Nakon operacije, obrišite materijal za brtvljenje sa alata. Uklonite materijal za zaptivanje pre nego što postane čvrst.

NAPOMENA: Na početku rada postavite točkić za podešavanje brzine na „1“ i polako povucite okidač da biste proverili koliko se materijala za brtvljenje dodaje.

NAPOMENA: U zavisnosti od vrste i uslova materijala za brtvljenje, možda se neće unositi pri malim brzinama. U tom slučaju postavite točkić za podešavanje brzine na viši nivo.

NAPOMENA: Ako materijal za brtvljenje nije uvučen, proverite sledeće tačke:

- Vrh mlaznice kertridža nije dobro isečen.
- Materijal za brtvljenje je čvrst i začepljen u mlaznici.
- Kertridž je oštećen.
- Materijal za brtvljenje je krut. Zagrejte materijal dok ne postane mekan.
- Pričvršćeni klip nije prikladan za vrstu materijala za brtvljenje.

PREPORUKE ZA SKLADIŠTENJE

Najbolje mesto za skladištenje je hladno i suvo, daleko od direktne sunčeve svetlosti i prekomerne toplote ili hladnoće. Električni alat uvek održavajte čistim za siguran i efikasan rad.

ČIŠĆENJE

NAPOMENA: Nikada ne koristite benzin za čišćenje. Može doći do promene boje, deformacije ili pucanja.

UPOZORENJE: Otpušite prljavštinu i prašinu sa glavnog tela suvim vazduhom kad god primetite nakupljanje prljavštine u otvorima i oko njih. Prilikom izvođenja ovog postupka nosite odobrenu zaštitu za oči i odobrenu masku za prašinu.

UPOZORENJE: Nikada ne koristite rastvarače ili druge hemikalije za čišćenje nemetalnih delova alata.

Ove hemikalije mogu umanjiti kvalitet materijala koji se koriste za ove delove.

Koristite krpnu navlaženu vodom i blagim sapunom. Nikada ne dozvolite da tečnosti uđu u instrument; nikada ne uranjajte u bilo koji deo alata.

NAPOMENA: Preostali materijal u držaču kertridža može da se osuši ako ga ostavite bez nadzora. Ne pokušavajte da primenite materijal pod ovim uslovima. Slijedite preporuke proizvođača ljepila kada koristite silikon ili ljepilo kako biste smanjili rizik od oštećenja.

Da biste očistili držač kertridža, sledite preporuke proizvođača lepka za čišćenje materijala sa mlaznice, klipa i klipnjače.

ZAŠTITA ŽIVOTNE SREDINE



Da bi se zaštitila životna sredina, mašine, pribor i ambalaža moraju biti pravilno obrađeni za ponovnu upotrebu sirovina koje sadrže. Da bi se olakšalo recikliranje, delovi od veštačkih materijala su odgovarajuće označeni. Ne odlažite mašine sa kućnim otpadom! Prema Direktivi 2012/19 / EZ o istrošenim električnim i elektronskim uređajima i odobrenju, a prema nacionalnom zakonu, mašine koje se više ne mogu koristiti moraju se sakupiti odvojeno i podvrgnuti odgovarajućoj obradi kako bi se iskoristio njihov sadržaj. vredne sekundarne sirovine.

Αγαπητέ φίλε,

Συγχαρητήρια για την αγορά ενός μηχανήματος από τις ταχύτερα αναπτυσσόμενη μάρκα ηλεκτρικών και πεπιεσμένου αέρα εργαλεία - RAIDER. Με τη σωστή εγκατάσταση και λειτουργία, RAIDER είναι ασφαλή και αξιόπιστα υλικά και τις εργασίες μαζί τους θα σας δώσει πραγματική χαρά. Για τη διευκόλυνσή σας, άψογη εξυπηρέτηση και δημιουργήσει ένα δίκτυο από 32 υπηρεσίες σε όλη τη χώρα. Πριν χρησιμοποιήσετε αυτό το μηχάνημα, διαβάστε προσεκτικά το τρέχον «Εγχειρίδιο Οδηγιών».

Προς το συμφέρον της ασφάλειάς σας και για να εξασφαλιστεί η ορθή χρήση του, διαβάστε προσεκτικά αυτές τις οδηγίες, καθώς και τις συστάσεις και τις προειδοποιήσεις τους. Για την αποφυγή περιπτώσεων λαθών και ατυχημάτων, είναι σημαντικό ότι αυτές οι οδηγίες να παραμείνουν διαθέσιμα για μελλοντική αναφορά σε όλους όσους θα χρησιμοποιούν το μηχάνημα. Αν το πουλήσει σε έναν νέο ιδιοκτήτη "εγχειρίδιο χρήσης" πρέπει να υποβληθούν μαζί με αυτό να επιτρέψει στους νέους χρήστες να εξοικειωθούν με τις οδηγίες ασφαλείας και λειτουργίας.

"Euromaster Import Export" Ltd είναι αντιπρόσωπος και ο ιδιοκτήτης του κατασκευαστή του RAIDER εμπορικό σήμα. Διεύθυνση της εταιρείας είναι η Σόφια 1231, blvd "Lom Road" 246, τηλ. 02 934 33 33 934 10 10, www.raider.bg? Www.euromasterbg.com? E-mail: info@euromasterbg.com.

Από το 2006 η εταιρεία εισήγαγε ένα σύστημα διαχείρισης ποιότητας ISO 9001:2008 πιστοποίηση με το πεδίο εφαρμογής: εμπορία, εισαγωγή, εξαγωγή και την εξυπηρέτηση των επαγγελματιών και χόμπι ηλεκτρική, πνευματική και τη δύναμη εργαλείων και σιδηρικών. Το πιστοποιητικό εκδόθηκε από τον οικο Moody Διεθνές Certification Ltd, Αγγλία.



Θα πρέπει να διαβάσετε πάντοτε προσεκτικά τις οδηγίες των ηλεκτρικών μηχανημάτων πριν τα χρησιμοποιήσετε. Αυτό θα σας βοηθήσει να κατανοήσετε πιο εύκολα το μηχάνημα σας και να αποφύγετε τους άσκοπους κινδύνους. Φυλάξτε αυτό το εγχειρίδιο οδηγιών σε ένα ασφαλές μέρος για μελλοντική χρήση.

ΤΕΧΝΙΚΑ ΧΑΡΑΚΤΗΡΙΣΤΙΚΑ

Μοντέλο	-	RDP-CCG20 solo
Τάση	V	20
Μέγιστη διανομή δύναμης	N	4500
Ταχύτητες	-	6
Η μεταβλητή ταχύτητα βελτιστοποιεί το ρυθμό ροής	mm/s	0.7-11
μέγεθος θήκης φυσιγγίου	ml	600

ΣΤΟΙΧΕΙΑ ΕΞΑΡΤΗΜΑΤΑ

1. Στέγαση (θήκη για εισαγωγή φυσιγγων)
2. Άρθρωση συγκράτησης
3. Ράβδος
4. Λαβή ράβδου
5. Κουμπί ρύθμισης ταχύτητας
6. Κουμπί ενεργοποίησης-κλειδώματος
7. Κράτημα λαβής πιστολιού
8. Εναλλαγή σκανδάλης

ΓΕΝΙΚΕΣ ΟΔΗΓΙΕΣ ΓΙΑ ΑΣΦΑΛΗ ΛΕΙΤΟΥΡΓΙΑ

Η ασφαλής λειτουργία του ηλεκτρικού εργαλείου είναι δυνατή μόνο εάν διαβάσετε προσεκτικά τις οδηγίες λειτουργίας και τις οδηγίες ασφαλείας και ακολουθήσετε αυστηρά τις οδηγίες που περιέχονται σε αυτό.

Ασφάλεια στο χώρο εργασίας.

Διατηρείτε τον χώρο εργασίας καθαρό και καλά φωτισμένο. Φραγμένες ή σκοτεινές περιοχές μπορούν να προκαλέσουν ατυχήματα.

Μην χρησιμοποιείτε ηλεκτρικά εργαλεία σε δυνητικά εκρηκτικές ατμόσφαιρες, όπως παρουσία εύφλεκτων υγρών, αερίων ή σκόνης. Τα ηλεκτρικά εργαλεία δημιουργούν σπινθήρες που μπορούν να ανάψουν σκόνη ή αναθυμιάσεις.

Προστατέψτε τα παιδιά και τους παρευρισκόμενους όταν εργάζεστε με το ηλεκτρικό εργαλείο. Η απόσπαση της προσοχής μπορεί να οδηγήσει σε απώλεια ελέγχου.

Μην αφήνετε το ηλεκτρικό εργαλείο να βραχεί.

Μην το χρησιμοποιείτε σε υγρό περιβάλλον.

ΠΡΟΣΩΠΙΚΗ ΑΣΦΑΛΕΙΑ

- Να είστε σε εγρήγορση, να προσέχετε τι κάνετε και να είστε λογικοί όταν εργάζεστε με το ηλεκτρικό εργαλείο. Μην χρησιμοποιείτε το ηλεκτρικό εργαλείο όταν είστε κουρασμένοι ή υπό την επήρεια ναρκωτικών, αλκοόλ ή φαρμάκων. Μια στιγμή απροσεξίας κατά την εργασία με ένα ηλεκτρικό εργαλείο μπορεί να οδηγήσει σε σοβαρούς τραυματισμούς.
- Χρησιμοποιείτε ατομικό προστατευτικό εξοπλισμό. Να φοράτε πάντα προστατευτικά για τα μάτια. Ο προστατευτικός εξοπλισμός όπως μάσκα αναπνοής, αντιπολιοθητικά παπούτσια ασφαλείας, κράνος ή προστατευτικό ακοής που χρησιμοποιείται υπό κατάλληλες συνθήκες θα μειώσει τα ατυχήματα στην εργασία.
- Αποτρέψτε την τυχαία ενεργοποίηση. Βεβαιωθείτε ότι ο διακόπτης είναι στη θέση απενεργοποίησης πριν τον συνδέσετε με την πηγή τροφοδοσίας ή / και την μπαταρία προτού παραλάβετε ή μεταφέρετε το εργαλείο. • • •
- Η μεταφορά ενός ηλεκτρικού εργαλείου με το δάχτυλό σας στο διακόπτη ή η εκκίνηση των ηλεκτρικών εργαλείων όταν ο διακόπτης βρίσκεται στη θέση "on" μπορεί να οδηγήσει σε ατύχημα στην εργασία.
- Αφαιρέστε όλες τις ρυθμίσεις ή τα κλειδιά πριν ενεργοποιήσετε το ηλεκτρικό εργαλείο. Συνδεδεμένα με περιστρεφόμενα μέρη του ηλεκτρικού εργαλείου, τα κλειδιά ή τα κλειδιά ρύθμισης μπορεί να προκαλέσουν τραυματισμούς.
- Μην τεντώνετε πολύ. Σταθείτε σταθερά στα

πόδια σας ανά πάσα στιγμή. Αυτό επιτρέπει καλύτερο έλεγχο του ηλεκτρικού εργαλείου σε απροσδόκητες καταστάσεις.

- Ντύσου κατάλληλα. Μην φοράτε κρεμαστά ρούχα ή κοσμήματα. Κρατήστε τα μαλλιά, τα ρούχα και τα γάντια σας μακριά από κινούμενα μέρη. Κρεμαστά ρούχα, κοσμήματα ή μακριά μαλλιά μπορούν να πιαστούν με κινούμενα μέρη.
- Εάν παρέχονται συσκευές αναρρόφησης ή συλλέκτες σκόνης, βεβαιωθείτε ότι είναι συνδεδεμένες και χρησιμοποιούνται σωστά. Η χρήση αυτών των παραγόντων μπορεί να μειώσει τους κινδύνους που σχετίζονται με τη σκόνη.
- Το Euromaster εγγυάται την άψογη λειτουργία του ηλεκτρικού εργαλείου μόνο εάν χρησιμοποιείτε τα αξεσουάρ ειδικά σχεδιασμένα για αυτόν τον τύπο ηλεκτρικού εργαλείου.

ΧΡΗΣΗ ΚΑΙ ΦΡΟΝΤΙΔΑ ΕΡΓΑΛΕΙΑΣ

ΔΥΝΑΜΗΣ

- Μην υπερφορτώνετε το ηλεκτρικό εργαλείο.
- Χρησιμοποιήστε το κατάλληλο εργαλείο για την εφαρμογή σας. Το σωστό ηλεκτρικό εργαλείο θα κάνει τη δουλειά καλύτερα και ασφαλέστερα με το ρυθμό με τον οποίο σχεδιάστηκε.
- Μην χρησιμοποιείτε το ηλεκτρικό εργαλείο εάν ο διακόπτης δεν ενεργοποιείται και απενεργοποιείται. Κάθε ηλεκτρικό εργαλείο που δεν μπορεί να ελεγχθεί με το διακόπτη είναι επικίνδυνο και πρέπει να επισκευαστεί.
- Αποσυνδέστε το καλώδιο τροφοδοσίας και / ή τη μπαταρία του ηλεκτρικού εργαλείου πριν κάνετε οποιοσδήποτε ρυθμίσεις, αλλάξετε εξαρτήματα ή αποθηκεύσετε τη συσκευή. Τέτοια προκαταρκτικά μέτρα ασφαλείας μειώνουν τον κίνδυνο ανεπιθύμητης λειτουργίας του ηλεκτρικού εργαλείου.
- Κρατήστε τα φορητά ηλεκτρικά εργαλεία μακριά από παιδιά και μην επιτρέπτε σε άτομα που δεν είναι εξοικειωμένα με το ηλεκτρικό εργαλείο ή αυτές τις οδηγίες να το χειρίζονται. Τα ηλεκτρικά εργαλεία είναι επικίνδυνα στα χέρια μη εκπαιδευμένων χρηστών.
- Διατηρήστε τα ηλεκτρικά εργαλεία. Ελέγξτε για μετατοπίσεις στις συνδέσεις των κινούμενων μερών, για σπάσιμο εξαρτημάτων και τυχόν άλλες συνθήκες που μπορεί να επηρεάσουν τη λειτουργία των ηλεκτρικών εργαλείων. Εάν το ηλεκτρικό εργαλείο είναι κατεστραμμένο, φροντίστε να το επισκευάσετε πριν το χρησιμοποιήσετε ξανά. Πολλά ατυχήματα προκαλούνται από κακή συντήρηση ηλεκτρικών εργαλείων.
- Διατηρείτε πάντα τα εργαλεία κοπής καλά ακονισμένα και καθαρά. Τα σωστά συντηρημένα

εργαλεία κοπής με αιχμές είναι πιο δύσκολο να λυγίσουν και πιο εύκολα να ελεγχθούν.

- Χρησιμοποιείτε ηλεκτρικά εργαλεία, αξεσουάρ και αξεσουάρ σύμφωνα με τις οδηγίες, λαμβάνοντας υπόψη τις συνθήκες εργασίας και τη φύση της εργασίας. Η χρήση του ηλεκτρικού εργαλείου για εργασία διαφορετική από αυτήν για την οποία προορίζεται μπορεί να οδηγήσει σε επικίνδυνες καταστάσεις

ΕΠΙΠΡΟΣΘΕΤΕΣ ΕΙΔΙΚΕΣ ΟΔΗΓΙΕΣ ΑΣΦΑΛΕΙΑΣ ΓΙΑ ΤΟ ΠΙΣΤΟ ΤΟΥ ΚΑΛΥΜΜΑΤΟΣ

- Κρατήστε το εργαλείο από μονωμένες επιφάνειες όταν εκτελείτε μια λειτουργία όπου το εργαλείο μπορεί να επηρεάσει την κρυφή καλωδίωση. Η επαφή με ένα "ζωντανό" καλώδιο μπορεί επίσης να ρεύσει τα μεταλλικά μέρη του ηλεκτρικού εργαλείου, με αποτέλεσμα ο χειριστής να υποστεί ηλεκτροπληξία.

- Κρατήστε τα χέρια σας μακριά από την περιοχή του εμβόλου και τη ράβδο εμβόλου του διανομέα σιλικόνης / κόλλας. Μπορείτε να σπάσετε τα δάχτυλά σας μεταξύ του σωλήνα της θήκης και του εμβόλου.

- Όταν εργάζεστε με το πιστόλι σιλικόνης / κόλλας πάνω από το κεφάλι σας, μην αφήνετε τη ράβδο εμβόλου μπροστά από τα μάτια ή το κεφάλι σας. Η ράβδος του εμβόλου μπορεί να γλιστρήσει προς τα πίσω προς την κατεύθυνση του χρήστη. Φοράτε πάντα προστασία ματιών όταν χρησιμοποιείτε πιστόλι σιλικόνης / κόλλας.

- Να εργάζεστε πάντα σε κατάλληλα αεριζόμενο χώρο και να φοράτε κατάλληλη αναπνευστική προστασία εάν είναι απαραίτητο. Οι ατμοί από μερικές σιλικόνες και κόλλες μπορεί να είναι επιβλαβείς.

- Απενεργοποιήστε τη συσκευή και αφαιρέστε την μπαταρία πριν τοποθετήσετε ή αφαιρέσετε ένα εξάρτημα, πριν επισκευάσετε ή εκτελέσετε επισκευές. Η ανεπιθύμητη λειτουργία του εργαλείου μπορεί να προκαλέσει τραυματισμούς.

- Χρησιμοποιείτε μόνο αξεσουάρ που συνιστά ο κατασκευαστής με το μοντέλο σας. Τα εξαρτήματα που ενδέχεται να είναι κατάλληλα για ένα εργαλείο ενδέχεται να δημιουργήσουν κίνδυνο τραυματισμού όταν χρησιμοποιούνται με άλλο εργαλείο. Η χρήση ακατάλληλων αξεσουάρ μπορεί να προκαλέσει κίνδυνο τραυματισμού.

- Βεβαιωθείτε ότι οι σιλικόνες ή οι κόλλες δεν πέφτουν στα σημεία επαφής της μπαταρίας, στον εξοπλισμό /

- Διαβάξτε πάντα και ακολουθείτε τις οδηγίες του κατασκευαστή για όλους τους τύπους σιλικόνης ή κόλλας. Σε αντίθετη περίπτωση,

μπορεί να προκληθεί τραυματισμός.

- Μην το χρησιμοποιείτε για μαγείρεμα.
- Μη χρησιμοποιείτε κατεψυγμένα ή αποξηραμένα μείγματα κόλλας ή στεγανωτικών.

- Μην υπερφορτώνετε τον κινητήρα! Σε περίπτωση υπερφόρτωσης, απενεργοποιήστε το μηχάνημα, αφαιρέστε την μπαταρία, προσδιορίστε την αιτία και αφαιρέστε την.

- Ακολουθήστε τις οδηγίες εγκατάστασης. Ο κάτοχος, ο σωλήνας και ο δακτύλιος με σπείρωμα πρέπει να είναι σωστά τοποθετημένοι και σφικτά βιδωμένοι.

- Φοράτε πάντα προστατευτικά γυαλιά.
- Κίνδυνος τσιμπήματος! Μην πιάνετε τη ράβδο ταχυτήτων! Προσέξτε να μην τσιμπήσετε τίποτα από το γρανάζι!

- Τηρείτε τους κανονισμούς που ισχύουν για τη χώρα σας για τα χρησιμοποιούμενα υλικά. Ακολουθήστε τις συστάσεις των κατασκευαστών στεγανωτικών υλικών! Λάβετε υπόψη το φύλλο δεδομένων ασφαλείας του χρησιμοποιούμενου υλικού.

- Οι κόλλες και τα στεγανωτικά μπορούν να προκαλέσουν κινδύνους. Ακολουθήστε τις οδηγίες στη συσκευασία ή τις πληροφορίες που παρέχονται από τον κατασκευαστή. Μη χρησιμοποιείτε μείγματα των οποίων οι κίνδυνοι είναι άγνωστοι.

- Μη χρησιμοποιείτε διαλύτες, οξέα ή άλλα επιθετικά καθαριστικά όταν καθαρίζετε.

- Αφήστε τη συσκευή και τα μέρη της σε ασφαλές μέρος (π.χ. ασφαλίστε τον αποσυναρμολογημένο σωλήνα από ανατροπή).

- Τραβήξτε το γρανάζι μόνο όταν πιέσετε τη σκανδάλη.

ΠΡΟΣΘΕΤΟΙ ΚΙΝΔΥΝΟΙ

- Παρά την εφαρμογή των σχετικών κανονισμών ασφαλείας και την εφαρμογή προστατευτικού εξοπλισμού, υπάρχουν κίνδυνοι που δεν μπορούν να αποφευχθούν. Αυτά είναι:

- Πρόβλημα ακοής.

- Κίνδυνος τραυματισμού λόγω ιπτάμενων σωματιδίων.

- Κίνδυνος εγκαυμάτων λόγω θέρμανσης των εξαρτημάτων κατά τη λειτουργία.

- Κίνδυνος τραυματισμού λόγω παρατεταμένης χρήσης.

ΠΡΟΒΛΕΠΟΜΕΝΗ ΧΡΗΣΗ

Η συσκευή έχει σχεδιαστεί για να αποβάλλει μείγματα στεγανοποίησης ή κόλλας από φυσίγγια.

Αυτό το πιστόλι ασύρματης κόλλας έχει σχεδιαστεί για επαγγελματική εφαρμογή

σιλίκονης και κόλλας. Μην το χρησιμοποιείτε σε υγρές συνθήκες ή σε εύφλεκτα υγρά ή αέρια.

Η συσκευή δεν προορίζεται για τρόφιμα ή ιατρικούς / κτηνιατρικούς σκοπούς. Μην εργάζεστε με φυσίγγια πίεσης. Μην το χρησιμοποιείτε ως συσκευή ανύψωσης ή διάταξης.

Ο χρήστης είναι πλήρως υπεύθυνος για όλες τις ζημιές που προκαλούνται από ακατάλληλη χρήση.

Πρέπει να τηρούνται οι γενικά αποδεκτοί κανόνες πρόληψης ατυχημάτων και οι συνημμένες πληροφορίες ασφαλείας. ON/OFF

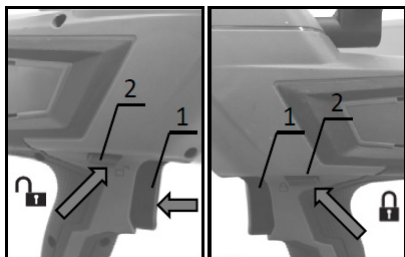

1. Διακόπτης ενεργοποίησης 2. Κουμπί ενεργοποίησης-κλειδώματος
Για την αποφυγή τυχαιάς πίεσης της σκανδάλης του διακόπτη (1), παρέχεται ένα κουμπί κλειδώματος σκανδάλης. (2)

Για να ξεκινήσετε το εργαλείο, πατήστε το κουμπί κλειδώματος σκανδάλης στην πλευρά Α και τραβήξτε τη σκανδάλη του διακόπτη. Η ταχύτητα του εργαλείου αυξάνεται αυξάνοντας την πίεση στη σκανδάλη του διακόπτη. Αφήστε τη σκανδάλη του διακόπτη να σταματήσει. Μετά τη χρήση, πατήστε το κουμπί κλειδώματος σκανδάλης στην πλευρά Β.

ΡΥΘΜΙΣΗ ΤΑΧΥΤΗΤΑΣ DIAL



1. Κουμπί ρύθμισης ταχύτητας
(Η τροφοδοσία υλικού ελέγχεται από τον ελεγκτή ταχύτητας για χρήση σε διάφορες εφαρμογές.

- Επιλέξτε μια ταχύτητα γυρίζοντας το κουμπί στην επιθυμητή ταχύτητα.

ΣΗΜΕΙΩΣΗ: Η θέση «1» είναι η χαμηλότερη (πιο

αργή) ρύθμιση ταχύτητας και «6» η υψηλότερη (ταχύτερη) ρύθμιση ταχύτητας.

ΣΗΜΕΙΩΣΗ: Μην γυρίζετε γρήγορα το κουμπί ενώ λειτουργεί το εργαλείο.

ΣΗΜΕΙΩΣΗ: Ανάλογα με τον τύπο και τις συνθήκες του υλικού στεγανοποίησης, ενδέχεται να μην τροφοδοτείται με χαμηλή ταχύτητα. Σε αυτήν την περίπτωση, ρυθμίστε το χειριστήριο σε υψηλότερη ταχύτητα.

ΣΗΜΕΙΩΣΗ: Όταν αλλάζετε ταχύτητα από «5» σε «1», γυρίστε το κουμπί αριστερόστροφα. Μην πιέζετε το κουμπί δεξιόστροφα.

ΛΕΙΤΟΥΡΓΙΑ ΠΡΟΛΗΨΗΣ ΣΤΑΘΕΡΗΣ / ΔΙΑΡΡΟΗΣ ΛΕΙΤΟΥΡΓΙΑ

Ο κινητήρας συνεχίζει να λειτουργεί για μικρό χρονικό διάστημα ακόμη και μετά την απελευθέρωση της σκανδάλης. Αυτό απελευθερώνει την πίεση του υλικού στεγανοποίησης και αποτρέπει το στάξιμο.

ΕΓΚΑΤΑΣΤΑΣΗ ΟΡ ΑΦΑΙΡΕΣΗ ΤΟΥ ΔΑΧΤΥΛΙΟΥ ΚΑΤΟΧΟΥ

Συνδέστε τον δακτύλιο Ο, τη σύνδεση με σπειρώμα της θήκης και την πλάκα στη βάση, στερεώνοντας σταθερά τις βίδες με τη σειρά. Για να αφαιρέσετε τη θήκη, ακολουθήστε τη διαδικασία εγκατάστασης με αντίστροφη σειρά.

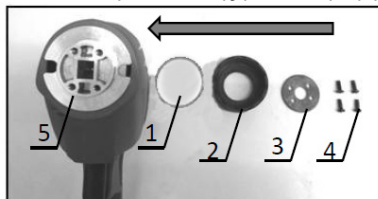

ΕΓΚΑΤΑΣΤΑΣΗ ΚΑΙ ΑΠΟΚΑΤΑΣΤΑΣΗ ΤΟΥ ΡΟΔΟΥ

1. εισάγετε τη ράβδο από την πίσω πλευρά του εργαλείου με τα δόντια προς τα κάτω.

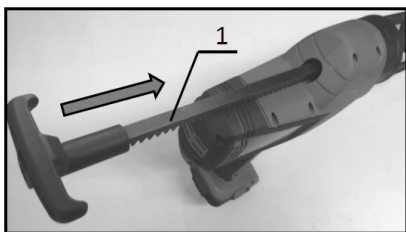

1. Ράβδος
2. Τοποθετήστε και συνδέστε το έμβολο με τη βίδα.

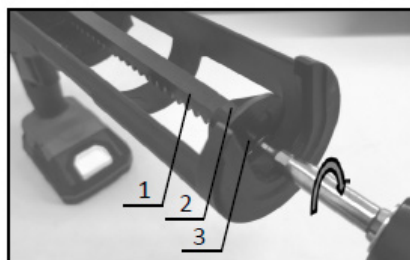
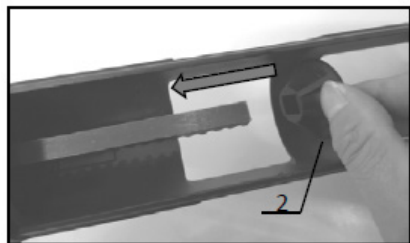

1. Ράβδος 2. Έμβολο 3. Βίδα
- Ο διαθέσιμος τύπος δοχείου υλικού στεγανοποίησης για θήκη μεγέθους 310 ml είναι μόνο για φυσίγγια. Βεβαιωθείτε ότι έχετε συνδέσει το έμβολο στη ράβδο. Για να αφαιρέσετε τη ράβδο και το έμβολο, ακολουθήστε τη διαδικασία εγκατάστασης αντίστροφα.

ΕΓΚΑΤΑΣΤΑΣΗ ΟΡ ΑΦΑΙΡΕΣΗ ΤΟΥ ΚΑΤΟΧΟΥ

Για να εγκαταστήσετε τη θήκη, γυρίστε τη δεξιόστροφα σταθερά μέχρι να σταματήσει κρατώντας την άρθρωση του συγκρατητήρα. Για να αφαιρέσετε τη θήκη, ακολουθήστε αντίστροφα τη διαδικασία εγκατάστασης.

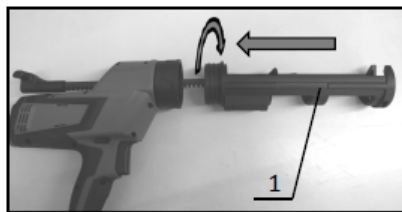

1. Κάτοχος ΕΓΚΑΤΑΣΤΑΣΗ CARTRIDGE

Κόψτε την άκρη του ακροφυσίου της κασέτας έτσι ώστε να τροφοδοτηθεί η κατάλληλη ποσότητα υλικού στεγανοποίησης.

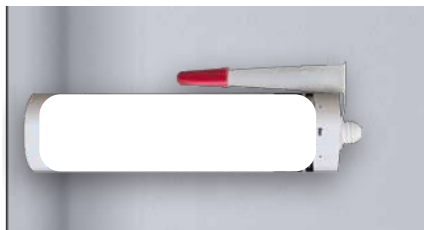

Κόψτε την άκρη της κασέτας και βιδώστε την άκρη της κασέτας. Κόψτε την άκρη του ακροφυσίου λοξά / σε περίπου 45 μοίρες / ανάλογα με το πλάτος του αρμού. Τοποθετήστε το φυαλίδιο στο πιστόλι σιλικόνης. Περιστρέψτε δεξιόστροφα για να συνδέσετε το ακροφύσιο στο φυσίγγιο. Ακολουθήστε τις οδηγίες του κατασκευαστή της κασέτας.

Εφαρμόστε το υλικό σφικτά στην άρθρωση.



ΣΗΜΕΙΩΣΗ: Βεβαιωθείτε ότι έχετε ελέγξει την κασέτα για ζημιά πριν από την εγκατάσταση. Η χρήση χαλασμένης κασέτας μπορεί να προκαλέσει δυσλειτουργία.

ΣΗΜΕΙΩΣΗ: Όταν επαναχρησιμοποιείτε μια κασέτα μερικώς χρησιμοποιημένη, φροντίστε να αφαιρέσετε το σκληρό υλικό στεγανοποίησης πριν την τοποθέτηση.

ΣΗΜΕΙΩΣΗ: Βεβαιωθείτε ότι το γρανάζι είναι προσαρτημένο στο έμβολο. Μη χρησιμοποιείτε άλλο τύπο εμβόλου.

1. Τραβήξτε αργά προς τα πίσω τη λαβή του εμβόλου / του μοχλού χρονισμού μέχρι να σταματήσει

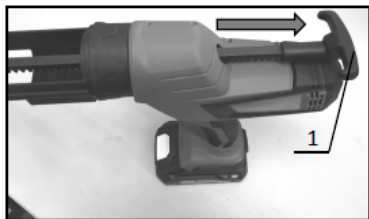

1. Λαβή ράβδου

2. τοποθετήστε το φυσίγγιο στη θήκη όπως φαίνεται στο σχήμα.

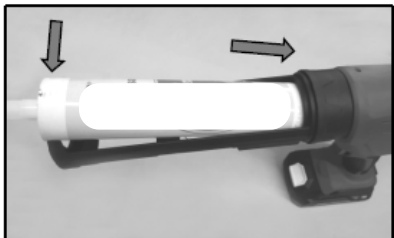

3. Πιέστε απαλά τη ράβδο μέχρι το έμβολο να αγγίξει το κάτω μέρος της κασέτας.

Για να αφαιρέσετε την κασέτα, ακολουθήστε αντίστροφα τη διαδικασία εγκατάστασης.

ΛΕΙΤΟΥΡΓΙΑ ΚΑΛΥΜΜΑΤΟΣ

Τραβήξτε τη σκανδάλη για να τροφοδοτήσετε το υλικό στεγανοποίησης. Βάλτε το ένα χέρι κάτω από τη βάση για να στηρίξετε το εργαλείο κατά τη λειτουργία του. Μετά τη λειτουργία, σκουπίστε το υλικό στεγανοποίησης από το εργαλείο.

Βεβαιωθείτε ότι έχετε αφαιρέσει το υλικό στεγανοποίησης πριν γίνει στερεό.

ΣΗΜΕΙΩΣΗ: Στην αρχή της λειτουργίας, ρυθμίστε τον επιλογέα ταχύτητας στο "1" και τραβήξτε αργά τη σκανδάλη του διακόπτη για να ελέγξετε πόση ποσότητα υλικού στεγανοποίησης τροφοδοτείται.

ΣΗΜΕΙΩΣΗ: Ανάλογα με τον τύπο και τις συνθήκες του υλικού στεγανοποίησης, ενδέχεται να μην τροφοδοτείται με χαμηλή ταχύτητα. Σε αυτήν την περίπτωση, ρυθμίστε τον επιλογέα ρύθμισης ταχύτητας υψηλότερα.

ΣΗΜΕΙΩΣΗ: Εάν το υλικό στεγανοποίησης δεν τροφοδοτείται, ελέγξτε τα ακόλουθα σημεία:

- Το άκρο του ακροφυσίου της κασέτας δεν έχει κοπεί επαρκώς.
- Το υλικό στεγανοποίησης είναι στερεό και φραγμένο στο ακροφύσιο.
- Το φυσίγγιο είναι κατεστραμμένο.
- Το υλικό στεγανοποίησης είναι άκαμπτο.

Ζεσταίνουμε το υλικό μέχρι να μαλακώσει.

• Το προσαρτημένο έμβολο δεν είναι κατάλληλο για τον τύπο υλικού στεγανοποίησης.

ΣΥΣΤΑΣΕΙΣ ΑΠΟΘΗΚΕΥΣΗΣ

Ο καλύτερος χώρος αποθήκευσης είναι αυτός

που είναι δροσερός και ξηρός, μακριά από το άμεσο ηλιακό φως και την υπερβολική ζέση ή κρύο. Διατηρείτε πάντα το ηλεκτρικό εργαλείο καθαρό για να λειτουργεί με ασφάλεια και αποτελεσματικότητα.

ΚΑΘΑΡΙΣΜΑ

ΣΗΜΕΙΩΣΗ: Ποτέ μην χρησιμοποιείτε βενζίνη για καθαρισμό. Μπορεί να προκληθεί αποχρωματισμός, παραμόρφωση ή ρωγμή.

ΠΡΟΕΙΔΟΠΟΙΗΣΗ: Φυσιέξτε βρωμιά και σκόνη από το κυρίως σώμα με ξηρό αέρα όποτε παρατηρήσετε συσσώρευση βρωμιάς μέσα και γύρω από τους αεραγωγούς. Φοράτε εγκεκριμένη προστασία ματιών και εγκεκριμένη μάσκα σκόνης κατά την εκτέλεση αυτής της διαδικασίας.

ΠΡΟΕΙΔΟΠΟΙΗΣΗ: Ποτέ μην χρησιμοποιείτε διαλύτες ή άλλα χημικά για να καθαρίσετε μη μεταλλικά μέρη του εργαλείου.

Αυτά τα χημικά μπορούν να υποβαθμίσουν την ποιότητα των υλικών που χρησιμοποιούνται για αυτά τα μέρη. Χρησιμοποιήστε ένα πανί βρεγμένο με νερό και ήπιο σαπούνι. Ποτέ μην επιτρέψετε την είσοδο υγρών στο όργανο. μην βυθίζετε ποτέ σε κανένα μέρος του εργαλείου.

ΣΗΜΕΙΩΣΗ: Το υπόλοιπο υλικό στη θήκη

κασέτας μπορεί να στεγνώσει αν αφαιρεθεί χωρίς επιτήρηση. Μην επιχειρήσετε να εφαρμόσετε υλικό υπό αυτές τις συνθήκες. Ακολουθήστε τις συστάσεις του κατασκευαστή κόλλας όταν χρησιμοποιείτε σιλικόνη ή κόλλα για να μειώσετε τον κίνδυνο ζημιάς.

Για να καθαρίσετε τη θήκη κασέτας, ακολουθήστε τις συστάσεις του κατασκευαστή κόλλας για καθαρισμό υλικού από το ακροφύσιο, το έμβολο και τη ράβδο εμβόλου.

ΤΗΝ ΠΡΟΣΤΑΣΙΑ ΤΟΥ ΠΕΡΙΒΑΛΛΟΝΤΟΣ



Προκειμένου να προστατευθεί το περιβάλλον, τα μηχανήματα, τα αξεσουάρ και οι συσκευασίες πρέπει να υποστούν κατάλληλη επεξεργασία για την επαναχρησιμοποίηση των πρώτων υλών που περιέχουν. Για τη διευκόλυνση της ανακύκλωσης, τα μέρη από τεχνητά υλικά επισημαίνονται αναλόγως. Μην απορρίπτετε τα μηχανήματα με οικιακά απορρίμματα! Σύμφωνα με την οδηγία 2012/19 / ΕΚ για τις ηλεκτρικές και ηλεκτρονικές συσκευές στο τέλος του κύκλου ζωής τους και την έγκριση και ως εθνική νομοθεσία, τα μηχανήματα που δεν μπορούν πλέον να χρησιμοποιηθούν πρέπει να συλλέγονται χωριστά και να υποβάλλονται σε κατάλληλη επεξεργασία για τη χρήση του περιεχομένου που περιέχεται σε αυτό. πολύτιμες δευτερογενείς πρώτες ύλες.

Почитувани корисници

Честитки за купување на машина од бързоразвиващата се бренд за електрични и пневматски алатки - RAIDER. При правилно инсталирање и работа, RAIDER се сигурни и доверливи машини и работата со нив ќе ви овозможи вистинско задоволство. За Вашето погодност е изградена и одлична сервисна мрежа со 32 сервисот низ целата земја.

Пред да ја користите оваа машина, ве молиме внимателно запознајте со оваа “Упатство за употреба”.

Во интерес на Вашата безбедност и со цел да се обезбеди правилна и употреба, прочитајте ги упатствата внимателно, вклучувајќи препораките и предупредувањата во нив. За избегнување на непотребни грешки и инциденти, важно е овие инструкции да останат на располагање за идните извештаи на сите кои ќе ги користат машината. Ако ја продадете на нов сопственик тоа “Упатствата за употреба” треба да се предаде заедно со неа, за да може новиот корисник да се запознае со соодветни мерки за безбедност и упатствата за работа.

“Евромастер Импорт Експорт” ООД е овластен претставник на производителот и сопственик на трговската марка RAIDER. Адресата на управување на компанијата е Софија 1231, бул “Ломско улица” 246, тел 02 934 33 33; 02 934 33 33, 934 10 10, www.raider.bg; www.euromasterbg.com;

e-mail: info@euromasterbg.com.

Од 2006 година во компанијата е воведен системот за управување со квалитетот ISO 9001:2008 со опсег на сертификација: Трговија, увоз, извоз и сервис на професионални и хоби електрични, пневматски и механички алатки и заедничка хардвер. Сертификатот е издаден од Moody International Certification Ltd, England.

ТЕХНИЧКИ ПОДАТОЦИ

Model	-	RDP-CCG20 solo
Напон	V	20
Максимална распределба на сила	N	4500
Брзини	-	6
Променливата брзина ја оптимизира брзината на проток	mm/s	0.7-11
големина на држач за касети	ml	600

ЕЛЕМЕНТИ ЗАВРШЕНИ

1. Куќиште (држач за вметнување касети)
2. Зглобот на држачот
3. Род
4. Рачка за шипки
5. Бирач за прилагодување брзина
6. Копче за активирање-заклучување
7. Заптиване на пиштол
8. Префрлете го активирањето

ОПШТИ УПАТСТВА ЗА БЕЗБЕДНА РАБОТА

Безбедно работење на електричниот алат е можно само ако внимателно ги прочитате упатствата за работа и безбедносните упатства и строго ги следите упатствата содржани во него.

Безбедност на работното место.

Одржувајте ја работната површина чиста и добро осветлена. Запушените или темни области може да предизвикаат несреќи.

Не ракувајте со електрични алати во потенцијално експлозивни атмосфери, како во присуство на запаливи течности, гасови или прашина. Електричните алати генерираат искри што можат да запалат прашина или гасови.

Заштитете ги децата и случајните минувачи кога работите со електричниот алат. Расеаноста може да резултира со губење контрола.

Не дозволувајте електричниот алат да се навлажни. Не користете во влажна средина.

ЛИЧНА БЕЗБЕДНОСТ

- Бидете будни, внимавајте што правите и бидете разумни кога работите со електричниот алат. Не користете го електричниот алат кога сте уморни или под дејство на дрога, алкохол или лекови. Еден момент на негрижа при работа со електричен алат може да доведе до сериозни повреди.
- Користете лична заштитна опрема. Секогаш носете заштита за очи. Заштитната опрема, како што се маска за дишење, заштитни чевли што не се лизгаат, шлем или слушна заштита што се користи под соодветни услови, ќе ги намали несреќите при работа.
- Спречете случајно активирање. Проверете дали прекинувачот е во исклучена положба пред да го поврзете со изворот на енергија и / или батеријата пред да го подигнете или носите алатот. • • • • Носењето електричен алат со прстот на прекинувачот или стартување на електричните алати кога прекинувачот е во положба „вклучен“ може да резултира со несреќа при работа.
- Отстранете ги сите прилагодувачки или клучеви пред да го вклучите електричниот алат. Прицврстени за ротирачки делови од електричниот алат, клучевите или прилагодувачките клучеви може да предизвикаат повреди.
- Не се истегнувајте премногу. Цврсто стојте на нозе во секое време. Ова овозможува

подобра контрола на електричниот алат во неочекувани ситуации.

- Облечете се соодветно. Не носете висечка облека или накит. Држете ја косата, облеката и ракавиците подалеку од подвижните делови. Виси облека, накит или долга коса може да се фати со подвижни делови.
- Доколку се обезбедени аспирациони уреди или собирници на прашина, проверете дали се поврзани и дали се користат правилно. Употребата на овие средства може да ги намали опасностите поврзани со прашина.
- Euromaster гарантира беспрекорна работа на електричниот алат само ако користите додатоци специјално дизајнирани за овој тип електрични алати.

КОРИСТЕЕ И ГРИА НА АЛАТКИТЕ ЗА МООШНОСТ

- Не преоптоварувајте го електричниот алат.
 - Користете ја вистинската алатка за вашата апликација. Правилната електрична алатка ќе ја заврши работата подобро и побезбедно со тмпото за кое е дизајниран.
 - Не користете го електричниот алат ако прекинувачот не се вклучува и исклучува. Секој електричен алат што не може да се контролира со прекинувачот е опасен и мора да се поправи.
 - Исклучете го кабелот за напојување и / или батеријата од електричниот апарат пред да направите какви било прилагодувања, менување додатоци или складирање на апаратот.
- Ваквите прелиминарни безбедносни мерки го намалуваат ризикот од несакана работа на електричниот алат.
- Чувајте ги преносливите електрични алати подалеку од децата и не дозволувајте луѓе што не се запознаени со електричната алатка или овие упатства да работат со неа. Електричните алати се опасни во рацете на необучени корисници.
 - Одржувајте електрични алати. Проверете дали има поместување во приклучоците на подвижните делови, дали има кршење на деловите и какви било други состојби што можат да влијаат на работата на електричните алати. Ако електричниот алат е оштетен, задолжително поправете го пред да го користите повторно. Многу несреќи се предизвикани од слабо одржувани електрични алати.
 - Секогаш одржувајте ги алатките за сечење добро изостри и чисти. Правилно

одржуваните алатки за сечење со остри рабови потешко се свиткуваат и полесно се контролираат.

- Користете електрични алати, додатоци и додатоци во согласност со упатствата, земајќи ги предвид работните услови и природата на работата. Користењето на електричниот алат за работа различна од онаа за која е наменета, може да доведе до опасни ситуации

ДОПОЛНИТЕЛНИ СПЕЦИФИЧНИ УПАТСТВА ЗА БЕЗБЕДНОСТ ЗА ПАПКАТА

- Држете го алатот за изолирани површини кога изведувате работа каде што алатот може да влијае на скриените жици. Контактот со жица „под напон“ може да ги струи и металните делови на електричниот алат, како резултат на што операторот може да добие струен удар.

- Држете ги рацете подалеку од пределот на клипот и шипката за клипот на дозерот за силикон / лепило. Може да ги скршите прстите помеѓу цевката на држачот и клипот.

- Кога работите со пиштол за силикон / лепак над главата, не дозволувајте клипната шипка пред вашите очи или глава. Клипната шипка може да се лизне наназад во правец на корисникот. Секогаш носете заштита за очи кога користите пиштол за силикон / лепак.

- Секогаш работете во соодветно проветрено подрачје и носете соодветна респираторна заштита доколку е потребно. Пареата од некои силикони и лепила може да бидат штетни.

- Исклучете го уредот и отстранете ја батеријата пред да вметнете или извадите дополнителна опрема, пред да ги поправите или извршите поправките. Несаканото работење на алатот може да предизвика повреда.

- Користете само додатоци препорачани од производителот со вашиот модел. Додатоците што може да бидат соодветни за една алатка може да создадат ризик од повреда кога се користат со друга алатка. Користењето несоодветни додатоци може да предизвика ризик од повреда.

- Проверете дали силиконите или лепилата не паѓаат на контактните точки на батеријата, во опремата /

- Секогаш читајте и следете ги упатствата на производителот за сите видови силикони или лепила. Неуспехот да се стори тоа може да резултира со лична повреда.

- Не користете за готвење.
- Не користете замрзнати или сушени лепила или смеси за заптивање.

- Не преоптоварувајте го моторот! Во случај на преоптоварување, исклучете ја машината, извадете ја батеријата, утврдете ја причината и отстранете ја.

- Следете ги упатствата за инсталација. Држачот, цевката и прстенот со навој мора да бидат правилно монтирани и цврсто навртувани.

- Секогаш носете заштитни очила.

- Опасност од стискање! Не фаќајте ја брзината! Внимавајте да не стиснете ништо од прачката!

- Внимавајте на прописите што важат за вашата земја за користените материјали. Следете ги препораките на производителите на заптивната смеса! Ве молиме имајте во предвид безбедносниот лист за користениот материјал.

- Лепилата и заптивната смеса може да предизвикаат опасности. Следете ги сите упатства на пакувањето или информациите дадени од производителот. Не користете мешавини чии опасности се непознати.

- Не користете растворувачи, киселини или други агресивни средства за чистење при чистење.

- Оставете го апаратот и неговите делови на безбедно место (на пр. Обезбедете ја демонтираната цевка од превртување).

- Повлечете го запчаникот само кога стикерот е притиснат.

ДОПОЛНИТЕЛЕН РИЗИК

- И покрај примената на релевантните безбедносни прописи и примена на заштитна опрема, постојат ризици што не можат да се избегнат. Овие се:

- Оштетување на слухот.

- Опасност од повреда поради честички што летаат.

- Опасност од изгореници поради загревање на додатоците за време на работата.

- Опасност од повреда поради продолжена употреба.

НАМЕНСКА УПОТРЕБА

Апаратот е дизајниран да исфрли заптивки или лепливи мешавини од касети.

Овој пиштол за безжичен лепак е дизајниран за професионална примена на силикон и лепак. Не користете во влажни услови или во запаливи течности или гасови.

Апаратот не е наменет за храна или медицински / ветеринарни цели. Не работете со касети под притисок. Не користете го како уред за кревање или истегнување. Корисникот е целосно одговорен за сите штети предизвикани од неправилна употреба. Мора да се почитуваат општо прифатените правила за превенција од несреќи и приложените безбедносни информации. **ВКЛУЧЕНО ИСКЛУЧЕНО**

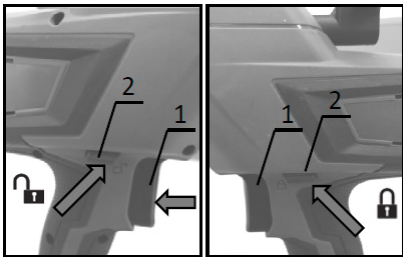

1. Прекинувач за активирање 2. Копче за активирање-заклучување

За да спречите случајно притискање на прекинувачот (1), обезбедено е копче за заклучување на активирањето. (2) За да ја стартувате алатката, притиснете го копчето за заклучување на активирањето на страната А и повлечете го прекинувачот. Брзината на алатот се зголемува со зголемување на притисокот врз чкрапалото на прекинувачот. Отпуштете го прекинувачот за прекинување за да запре. По употреба, притиснете го копчето за заклучување на активирањето на страната Б.

БРОЈ ЗА ПРЕДУПРЕДУВАЕ БРОЈ



1. Бирач за прилагодување брзина (Внесувањето на материјалот го контролира контролорот за брзина за употреба во различни апликации.

- Изберете брзина со вртење на копчето до саканата брзина.

ЗАБЕЛЕШКА: Позицијата „1“ е најниската (најспората) поставка за брзина и „6“ е највисоката (најбрзата) поставка за брзина.

ЗАБЕЛЕШКА: Не вртете го копчето брзо додека работи алатот.

ЗАБЕЛЕШКА: Во зависност од видот и условите на материјалот за запечатување, може да не се напојува со мала брзина. Во овој случај, поставете го контролорот на поголема брзина.

ЗАБЕЛЕШКА: Кога ја менувате брзината од „5“ во „1“, свртете го копчето спротивно од стрелките на часовникот. Не притискајте го копчето во насока на стрелките на часовникот.

ФАНКУНЦИЈА ЗА СПРЕЧУВАЕ НА ФАРУНЦИЈА НА КАПА / Е / ИСПОРЕД

Моторот продолжува да работи кратко време дури и откако ќе се пушти чкрапалото. Ова го ослободува притисокот на запечатувачкиот материјал и спречува капење.

ИНСТАЛИРА ОРЕ ИЛИ ОТСТРАНУВАЕ НА ПРСТНИКОТ НА ДРОЛДАЧОТ

Прицврстете го прстенот О, приклучокот со навој на држачот и плочата на основата со цврсто прицврстување на завртките во низа. За да го отстраните држачот, следете ја постапката за инсталација во обратен редослед.

1. О-прстен 2. Навојна врска на држачот 3. Плоча 4. Завртка 5. Основа

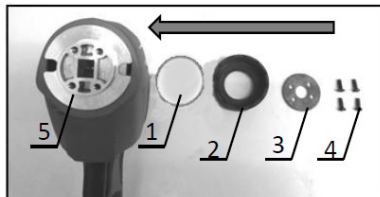

ИНСТАЛАЦИЈА И ДЕИНСТАЛАЦИЈА НА ПАРТА

1. вметнете ја прачката од задната страна на алатот со забите свртени надолу.

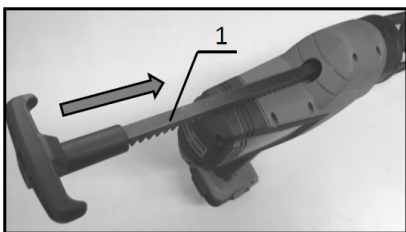

1. Род

2. Вметнете го и закачете го клипот со завртката.

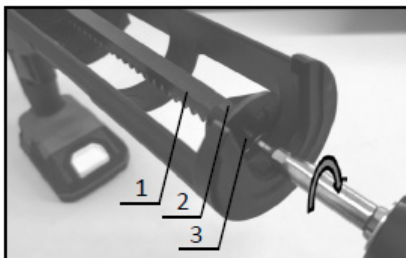
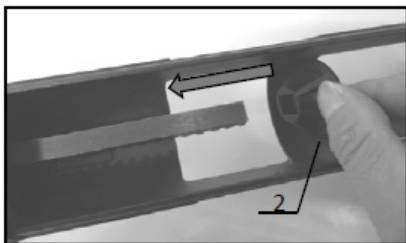

1. прачка 2. клип 3. завртка

Достапниот тип на контејнер за материјал за затворање за држач со големина од 310 ml е само за касети. Внимавајте да закачите клип на прачката.

За да ги отстраните прачката и клипот, следете ја постапката за инсталација обратно.

ИНСТАЛИРА ОРЕ ИЛИ ОТСТРАНУВАЕ НА ДРОЛДАЧОТ

За да го инсталирате држачот, свртете го цврсто во насока на стрелките на часовникот додека не застане додека го држите спојот на држачот. За да го отстраните држачот, следете ја постапката за инсталација обратно.

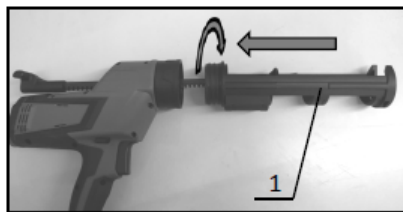

1. Држач

ИНСТАЛИРАЕ НА КАРТИ

Исечете го врвот на млазницата на касетата, така што се внесува соодветна количина материјал за заптивање.



Исечете го врвот на касетата и зашрафете го врвот на касетата. Исечете го врвот на млазницата косо / на околу 45 степени / во зависност од ширината на спојот. Вметнете ја вијалата во силиконскиот пиштол. Ротирајте во насока на стрелките на часовникот за да ја закачите млазницата на кертриџот. Следете ги упатствата на производителот на касетите. Нанесете го материјалот цврсто на зглобот.



ЗАБЕЛЕШКА: Бидете сигурни да ја проверите касетата за оштетување пред да ја инсталирате. Користењето на оштетен кертриџ може да предизвика дефект.
ЗАБЕЛЕШКА: Кога повторно користите делумно користен кертриџ, внимавајте да го отстраните тврдиот материјал за запечатување пред да го монтирате.
ЗАБЕЛЕШКА: Проверете дали запчаникот е прикачен на клипот. Не користете друг тип клипови.

1. Полека повлечете ја рачката на клипот / тајмингот назад додека не застане

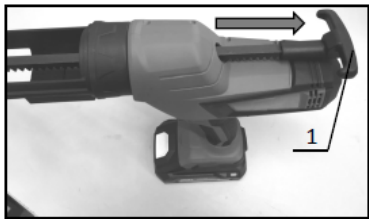

1. Рачка за шипки

2. вметнете ја касетата во држачот како што е прикажано на сликата.

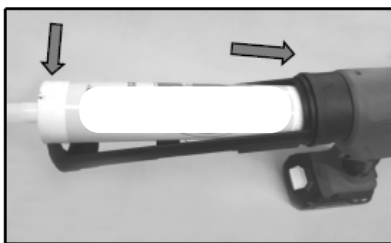

3. Нежно притиснете ја прачката додека клипот не го допре дното на касетата. За да ја отстраните касетата, следете ја постапката за инсталација обратно.

ОПЕРАЦИЈА ЗА КАПУВАЕ

Повлечете го чкрпалото за да го нахраните материјалот за запечатување. Ставете ја едната рака под држачот за да ја поддржите алатката додека ја ракувате. По операцијата, избришете го материјалот за запечатување од алатот. Бидете сигурни да го отстраните материјалот за запечатување пред да стане цврст.

ЗАБЕЛЕШКА: На почетокот на работата, поставете го тркалцето за прилагодување брзина на „1“ и полака повлечете го прекинувачот за да проверите колку количина материјал за запечатување се внесува.

ЗАБЕЛЕШКА: Во зависност од видот и условите на материјалот за запечатување, може да не се напојува со мала брзина. Во овој случај, поставете го повикувачот за прилагодување брзина повисоко.

ЗАБЕЛЕШКА: Ако материјалот за запечатување не е нахранет, проверете ги следниве точки:

- Врвот на млазницата на касетата не е соодветно исечен.
 - Материјалот за запечатување е цврст и затнат во млазницата.
 - Касетата е оштетена.
 - Материјалот за запечатување е крут.
- Загрејте го материјалот додека не стане мек.
- Прицврстениот клип не е соодветен за типот на материјал за запечатување.

ПРЕПОРАКИ ЗА ЧУВАЕ

Најдобро место за складирање е ладно и суво, далеку од директна сончева светлина и прекумерна топлина или студ. Секогаш држете го електричниот алат чист за да работи безбедно и ефикасно.

ЧИСТЕЕ

ЗАБЕЛЕШКА: Никогаш не користете бензин за чистење. Може да настане промена на бојата, деформација или пукање.

ПРЕДУПРЕДУВАЕ: Испуштајте нечистотија и прашина од главното тело со сув воздух секогаш кога ќе забележите таложење нечистотија во и околу отворите за вентилација. Носете одобрена заштита за очи и одобрена маска за прашина при изведување на оваа постапка.

ПРЕДУПРЕДУВАЕ: Никогаш не користете растворувачи или други хемикалии за чистење на неметални делови од алатот. Овие хемикалии можат да го намалат квалитетот на материјалите што се користат за овие делови.

Користете крпа натопена со вода и благ сапун. Никогаш не дозволувајте течности да влезат во инструментот; никогаш не потопувајте во кој било дел од алатот.

ЗАБЕЛЕШКА: Останатиот материјал во држачот за касети може да се исуши ако не се набудува. Не обидувајте се да примените материјал под овие услови. Следете ги препораките на производителот на лепило кога користите силикон или лепило за да го намалите ризикот од оштетување.

За чистење на држачот за касети, следете ги препораките на производителот на лепило за чистење материјал од млазницата, клипот и клипната шипка.



Со цел да се заштити животната средина, машините, додаточите и пакувањето мора да бидат соодветно обработени за повторна употреба на сировините што ги содржат. За да се олесни рециклирањето, соодветно се означени делови изработени од вештачки материјали. Не фрлајте ги машините со отпад од домаќинството! Според Директивата 2012/19 / ЕЗ за електрични и електронски уреди на крајот на животот и одобрување и како национално право, машините што повеќе не можат да се користат мора да се собираат одделно и да се подложат на соодветна обработка за да се искористат содржините содржани во него. вредни секундарни сировини.

EXPLODED VIEW

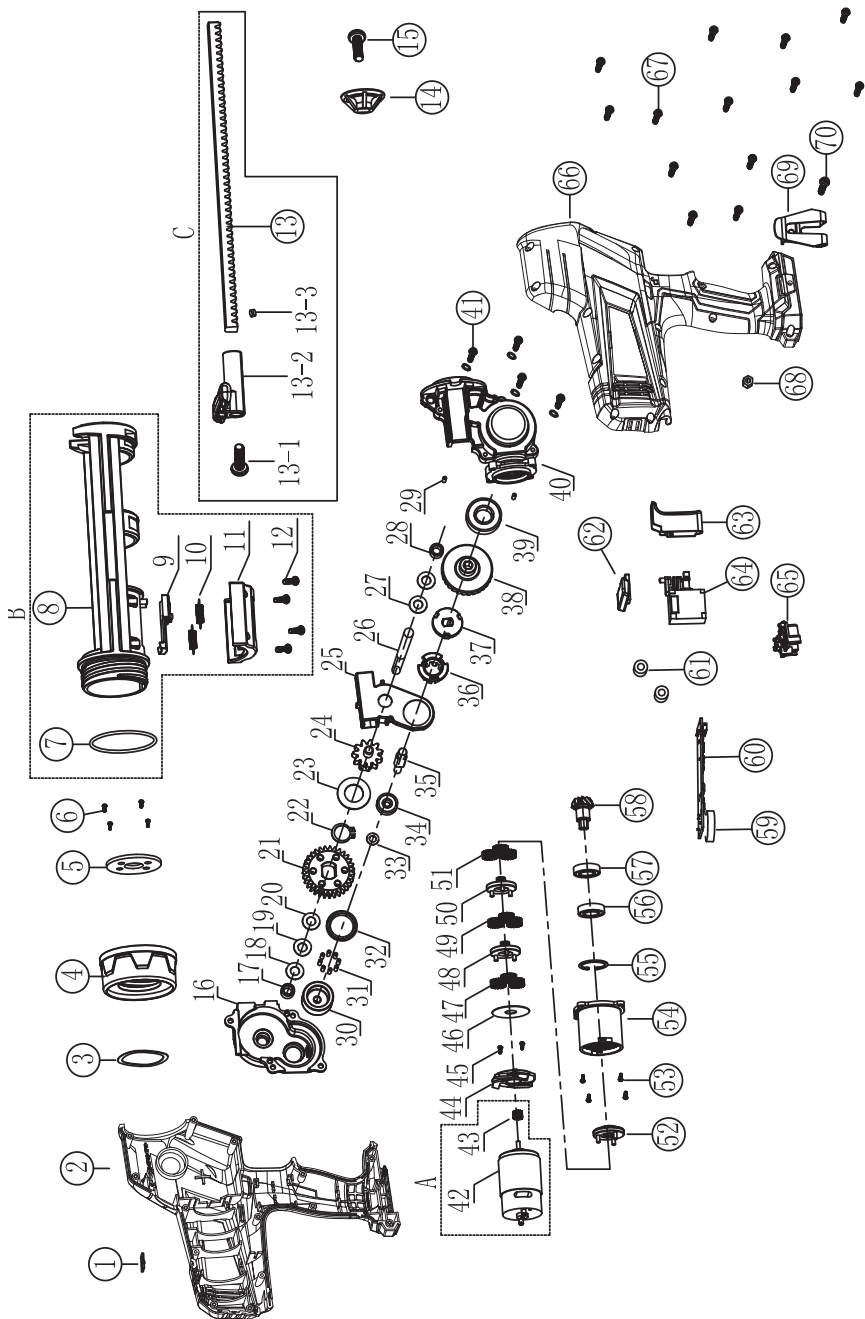



DECLARATION OF CONFORMITY
Cordless caulking gun RDP-CCG20 solo

Pro

**Euromaster Import Export Ltd., Sofia 1231, Bulgaria, 246 Lomsko
shose Blvd.**

(BG) Декларираме на собствена отговорност, че този продукт е в съответствие със следните стандарти и разпоредби:

(GB) We declare under our sole responsibility that this product is in conformity and accordance with the following standards and regulations:

(D) Der Hersteller erklärt eigenverantwortlich, dass dieses Produkt den folgenden Standards und Vorschriften entspricht:

(NL) Wij verklaren onder onze volledige verantwoordelijkheid dat dit product voldoet aan, en in overeenstemming is met, de volgende standaarden en reguleringen:

(F) Nous déclarons sous notre seule responsabilité que ce produit est conforme aux standards et directives suivants:

(E) Declaramos bajo nuestra exclusiva responsabilidad que este producto cumple con las siguientes normas y estándares de funcionamiento:

(P) Declaramos por nossa total responsabilidade que este produto está em conformidade e cumpre as normas e regulamentações que se seguem:

(I) Dichiariamo, sotto la nostra responsabilità, che questo prodotto è conforme alle normative e ai regolamenti seguenti:

(S) Vi garanterar på eget ansvar att denna produkt uppfyller och följer följande standarder och bestämmelser:

(FIN) Vakuutamme yksinomaan omalla vastuullamme, että tämä tuote täyttää seuraavat standardit ja säädökset:

(N) Vi erklærer under vårt eget ansvar at dette produktet er i samsvar med følgende standarder og regler:

(DK) Vi erklærer under eget ansvar, at dette produkt er i overensstemmelse med følgende standarder og bestemmelser:

(H) Felelősségünk teljes tudatában kijelentjük, hogy ez a termék teljes mértékben megfelel az alábbi szabványoknak és előírásoknak:

(CZ) Na naši vlastní zodpovednosť prohlašujeme, že je tento výrobek v souladu s následujícími standardy a normami:

(SK) Vyhlasujeme na našu výhradnú zodpovednosť, že tento výrobok je v zhode a súlade s nasledujúcimi normami a predpismi:

(SLO) S polno odgovornostjo izjavljamo, da je ta izdelek v skladu in da odgovarja naslednjim standardom ter predpisom:

(PL) Deklarujemy na własną odpowiedzialność, że ten produkt spełnia wymogi zawarte w następujących normach i przepisach:

(LT) Prisiimdami visa atsakomybe deklaruoame, kad šis gaminy s atitinka žemiau paminetus standartus arba nuostatus:

(LV) Apgalvojam ar visu atbildību, ka šis produkts ir saskaņā un atbilst sekojošiem standartiem un nolikumiem:

(EST) Deklareerime meie ainuvastutusel, et see toode on vastavuses ja kooskõlas järgmiste standardite ja määrustega:

(RO) Declaram prin aceasta cu raspunderea cu urmatoarele standarde sau directive:

(HR) Izjavljujemo pod vlastitim odgovorno'stu da je strojem ukladan sa slijedesim standardima ili standardiziranim dokumentima i u skladu sa odredbama:

(RUS) Под свою ответственность заявляем, что данное изделие соответствует следующим стандартам и нормам:

(UA) На свою власну відповідальність заявляємо, що дане обладнання відповідає наступним стандартам і нормативам:

(GR) Δηλώνουμε υπεύθυνα ότι το προϊόν αυτό συμφώνει και τηρεί τους παρακάτω κανονισμούς και πρότυπα:

(MK) Ние под наша лична одговорност дека овој производ е во согласност со следните стандарти и регулативи:

EN ISO 12100:2010

EN 62841-1:2015

EN 55014-1:2021

EN 55014-2:2021

2006/42/EU, 2014/30/EU,

Place&Date of Issue:

Sofia, Bulgaria

October 12, 2023



Brand Manager:

Krasimir Petkov



EC DECLARATION OF CONFORMITY

Euromaster Import Export Ltd.

Address: Sofia 1231, Bulgaria, 246 Lomsko shause Blvd.

Product: Cordless caulking gun

Trademark: RAIDER

Model: RDP-CCG20 solo

is designed and manufactured in conformity with following Directives:

2006/42/EC of the European Parliament and the Council dated 17-th May 2006 on machinery;

2014/30/EU of the European Parliament and of the council of 26 February 2014 on the harmonisation of the laws of the Member States relating to electromagnetic compatibility

and fulfils requirements of the following standards:

EN ISO 12100:2010

EN 62841-1:2015

EN 55014-1:2021

EN 55014-2:2021



Place&Date of Issue:
Sofia, Bulgaria
October 12, 2023

Brand Manager:
Krasimir Petkov



ЕО ДЕКЛАРАЦИЯ ЗА СЪОТВЕТСТВИЕ

Евромастер Импорт Експорт ООД
Адрес: София 1231, България, "Ломско шосе" 246.

Продукт: Акумулаторен пистолет за силикон
Запазена марка: RAIDER
Модел: RDP-CCG20 solo

е проектиран и произведен в съответствие със следните директиви:

2006/42/ЕС на Европейския парламент и на Съвета от 17 май 2006 година относно машините;
2014/30/ЕС на Европейския парламент и на съвета от 26 февруари 2014 година за хармонизиране на законодателствата на държавите членки относно електромагнитната съвместимост

и отговаря на изискванията на следните стандарти:

EN ISO 12100:2010
EN 62841-1:2015
EN 55014-1:2021
EN 55014-2:2021

„ЕВРОМАСТЕР
ИМПОРТ - ЕКСПОРТ“
ООД

Място и дата на издаване:
София, България
12 октомври 2023 г.

Бранд мениджър:
Красимир Петков



DECLARAȚIE DE CONFORMITATE

Euromaster Import Export Ltd.

Adresa: Sofia 1231, Bulgaria, 246 Lomsko shausse Blvd.

Produs: Pistol lipit cu silicon

Trademark: RAIDER

Model:

RDP-CCG20 solo

este proiectat și fabricat în conformitate cu următoarele Directivelor:

Directiva 2006/42/UE a Parlamentului European și a Consiliului din 17 mai 2006 privind echipamentele tehnice;

Directiva 2014/30/CE a Parlamentului European și a Consiliului din 26 February 2014 privind compatibilitatea electromagnetică

este în conformitate cu următoarele standarde:

EN ISO 12100:2010

EN 62841-1:2015

EN 55014-1:2021

EN 55014-2:2021



Locul și Data apariției:

Sofia, Bulgaria

October 12, 2023

Brand Manager:

Krasimira Petkova

ГАРАНЦИОННИ УСЛОВИЯ ЗА МАШИНИ **RAIDER®**

Машините и аксесоарите „RAIDER“ са конструирани и произведени съгласно действащите в Република България нормативни документи и стандарти за съответствие с всички изисквания за безопасност.

СЪДЪРЖАНИЕ И ОБХВАТ НА ТЪРГОВСКАТА ГАРАНЦИЯ.

Търговската гаранция, която “Евромастер Импорт-Експорт” ООД дава за територията на Република България е както следва:

- 36 месеца за всички електроинструменти от сериите: Raider Industrial, Raider Pro;
- 36 месеца за физически лица за електроинструменти от сериите: Raider Power Tools, Raider Garden Tools;
- 12 месеца за юридически лица за електроинструменти от сериите: Raider Power Tools, Raider Garden Tools;
- 24 месеца за физически лица за инструменти от серията Raider Pneumatic;
- 12 месеца за юридически лица за инструменти от серията Raider Pneumatic;
- 24 месеца за физически лица за всички бензинови машини от сериите: Raider Power Tools и Raider Garden tools
- 12 месеца за юридически лица за всички бензинови машини от сериите: Raider Power Tools и Raider Garden tools
- 24 месеца за физически лица за всички крикове от серията Raider Power Tools;
- 12 месеца за юридически лица за всички крикове от серията Raider Power Tools

Търговската гаранция е валидна при предоставяне на гаранционна карта попълнена правилно в момента на закупуване на машината и фискален касов бон или фактура. Гаранционната карта трябва да съдържа модел, сериен номер, име подпис и печат на търговеца продал машината, подпис от страна на клиента, че е запознат с гаранционните условия и датата на покупката. Непопълнени или подправени гаранционни карти са невалидни. Машините трябва да се използват само по предназначение и в съответствие с инструкцията за употреба. За да се гарантира безопасната работа е необходимо клиента да се запознае добре с инструкциите за употреба на машината, правилата за безопасност при работа с нея и конкретното и предназначение.

Машината изисква периодично почистване и подходяща поддръжка.

Гаранцията не покрива:

- износване на цветното покритие на машината;
 - части и консумативи, които подлежат на износване, причинено от ползването като например: грес и масло, четки, водачи, опорни ролки, тампони, гумени маншони, задвижващи ремъци, спирачки, гъвкав вал с жило, лагери, семеринги, бутало с ударник на такери и др.;
 - допълнителни аксесоари и консумативи като: ръкохватки, струйник, кутии, свредла, дискове за рязане, секачи ножове, вериги, шукурки, ограничители, полир-шаби, патронници (захвати и държачи на режещият инструмент), макарата за корда и самата корда за косачки и др.;
 - ръчен стартерен механизъм и запалителна свещ;
 - настройка на режима на работа;
 - стопяеми електрически предпазители и крушки;
 - механични повреди на корпуса и всички външни елементи на изделието, включително декоративни;
 - предпазители за очи, предпазители за режещи инструменти, гумирани плочи, закопчалки, линеали и др.;
 - охранващ кабел и щепсел;
 - цялостните повреди на инструментите, причинени от природни бедствия, като пожари, наводнения, земетресения и др.;
- Отпадане на гаранцията.

Фирма “Евромастер И/Е” ООД не е отговорна за повреди причинени от трети лица, като „Електроснабдителни дружества”, повреди от външен характер, като токови удари, нестандартни захранващи напрежения и има правото да откаже гаранционно обслужване при:

- несъответстващ (или непопълнен) сериен номер на изделието с този попълнен на гаранционната карта;
- заличен или липсващ индетификационен етикет на машината;
- повреди възникнали при транспорт, неправилно съхранение и монтаж на машината;
- направен опит за неотризирана сервисна намеса в неупълномощена сервисна база;
- повреди, които са причинени в следствие на неправилна употреба (неспазване инструкцията за експлоатация) на машината от страна на клиента или трети лица;
- повреди причинени в резултат на използването на машината в друга среда освен препоръчаната от производителя (влажност, температура, вентилация, напрежение, запрашеност и др.);
- повреди, причинени от попадане на външни тела в машината;
- повреди, причинени в следствие на небрежно боравене с машината;
- повреди причинени от работа без въздушен филтър или силно замърсен такъв;
- при неправилно съотношение на бензин/двухтактово масло, водещо до блокиране на двигателя
- повреда в следствие неправилно поставен или незаточен режещ инструмент;
- повреда на редукторната кутия (предавката), причинена от недостатъчно добро смазване (с грес) на същата или механичен удар по задвижващата ос.
- повреда на ротор или статор, изразяваща се в слепване между тях, следствие на стопяване на изолациите, причинено от продължително претоварване;

- повреда на ротор или статор причинена от претоварване или нарушена вентилация, изразяваща се в промяна на цвета на колектора или намотките;
- натрупан нагар или заглушен ауспук – резултат от предозиране на количеството масло в двутактовата смес.
- липса на масло за режещата верига или незаточена (изхабена) верига;
- запушена горивна система;
- липсват защитни дискове, опорни плотове или други компоненти които са част от конструкцията на инструмента и са предназначени за осигуряването на безопасната му и правилна експлоатация;
- захранващият кабел на инструмента е удължаван или подменян от клиента;
- повредата е причинена от претоварване или липса на вентилация, недостатъчно или неправилно смазване на движещите се компоненти на изделието;
- износване или блокирани лагери поради претоварване, продължителна работа или прах;
- разбито лагерно гнездо от блокиран лагер или разбита втулка;
- разбито шпонково или резбово съединение;
- повреда в ел.ключ или електронно управление причинена от прах или счупване;
- повредена редукторна кутия (глава) причинено от застопоряващия механизъм;
- поява на необичайна хлабина между бутало и цилиндър в резултат на претоварване, продължителна работа или прах;
- затягане между бутало и цилиндър в резултат на претоварване, продължителна работа или прах;
- повредено центробежно колело и спирачка (променен цвят) – дължи се на работа с блокирана спирачка;
- спуквания по корпуса, причинени от неправилен монтаж на свързващи тръби, фитинги и подобни;
- липса на компоненти които са част от конструкцията на инструмента и са предназначени за осигуряването на безопасната му и правилна експлоатация;
- на всички водни помпи (без потопяемите) и хидрофори трябва да бъде монтиран възвратен клапан на входящия отвор. При хидрофорите периодично се проверява налягането на металния контейнер(налягането трябва да бъде в границите 1.5 – 2 bar).
- **ВНИМАНИЕ!** Хидрофорите Raider с механичен пресостат не изключват автоматично при липса на вода!
- повреда причинена от работа „на сухо“ без вода, която се изразява в деформацията на уплътненията и компонентите на помпената част.
- повреди причинени от замръзване и прекомерно прегряване;

Срокът за отремонтване на приети в сервиза машини е в рамките на един месец.

Сервизите не носят отговорност за машини, не потърсени от собствениците им един месец след законния срок за ремонт!

Търговската гаранция за батерии и зарядни устройства, която "Евромастер Импорт-Експорт" ООД дава за територията на Република България, е както следва:

- **18 месеца за батерията и зарядното устройство от сериите: Raider Industrial, Raider Pro;**
- **12 месеца за батерията и зарядното устройство от сериите: Raider Power Tools, Raider Garden Tools;**

Гаранционният срок започва да тече от датата на закупуване. Гаранцията покрива всички дефекти, възникнали при правилно ползване на батерията и зарядното устройство, съобразно инструкцията за употреба. "Евромастер Импорт-Експорт" ООД осигурява гаранция, приложима при изброените по-долу условия, чрез безплатно отстраняване на дефекти на продукта, за които в рамките на гаранционния срок може да се докаже, че се дължат на дефекти в материала или при производството. Търговската гаранция е валидна при предоставяне на гаранционната карта на машината, попълнена правилно в момента на закупуване на продукта и фискален касов бон или фактура. Гаранционната карта трябва да съдържа модел и сериен номер на акумулаторната машина, окомплектована с батерия и зарядно устройство, име, подпис и печат на търговеца продал комплекта акумулаторен електроинструмент, подпис от страна на клиента, че е запознат с гаранционните условия и датата на покупката. Гаранцията не покрива:

- износване на цветното покритие на батерията и зарядното устройство;
- повреди възникнали при транспорт, механични повреди /на корпуса и всички външни елементи на батерията и зарядното, включително декоративни/, при други външни въздействия и природни бедствия като пожари, наводнения, земетресения;
- дефекти от амортизация, нормално износване и изхабяване; Гаранцията за батерията и зарядното устройство отпада в случаите на:
- несъответстващ (или непопълнен) сериен номер на комплекта акумулаторен електроинструмент с този попълнен на гаранционната карта;
- нарушение на целостта, изтриване или липса на етикета на производителя върху батерията и зарядното устройство;
- всички случаи на повреди, причинени от неправилна употреба (неспазване инструкцията за експлоатация), изпускане, удар, заливане с течности, небрежно боравене, и в случаи, че всички клетки в батерията са изтощени под критичния минимум;
- зареждане с неоригинални зарядни устройства, захранващият кабел на зарядното устройство е удължаван или подменян от клиента, или други външни въздействия в противоречие с изискванията на производителя;

- когато е правен опит за ремонт, монтаж, демонтаж, модификация от потребителя или промени от неупълномощени лица или фирми;
- при използване на батерията и зарядното устройство не по предназначение;
- повреди причинени в резултат на използването и съхранението на батерията и/или зарядното в друга среда освен препоръчаната от производителя (влажност, температура, вентилация, напрежение, запрашеност и др.);
- при токови удари, гръмотевици, наводнения, пожари, други външни въздействия;
- при работа с нестандартна захранваща мрежа и с други неподходящи или нестандартни устройства;

Срокът за отремониране на приети в сервиза батерии и зарядни устройства е в рамките на законния срок за ремонт- един месец, след който сервизите не носят отговорност в случай, че не са потърсени. Законната гаранция е съгласно изискванията на ЗЗП и Закон за предоставяне на цифрово съдържание и цифрови услуги и за продажба на стоки. При несъответствие на стоките потребителят има правни средства за защита срещу продавача, които не са свързани с разходи за него, като търговската гаранция не засяга тези средства за защита на потребителя;

Независимо от търговската гаранция продавачът отговаря за липсата на съответствие на потребителската стока с договора за продажба съгласно гаранцията по чл. 33 – 38 (Закон за предоставяне на цифрово съдържание и цифрови услуги и за продажба на стоки).

Чл. 33. (1) Когато стоките не отговарят на индивидуалните изисквания за съответствие с договора, на обективните изисквания за съответствие и на изискванията за монитране или инсталиране на стоките, потребителят има право:

1. да предяви рекламация, като поиска от продавача да приведе стоката в съответствие;
 2. да получи пропорционално намаляване на цената;
 3. да развали договора.
- (2) В случаите по ал. 1, т. 1 потребителят може да избере между ремонт или замяна на стоката, освен ако това се окаже невъзможно или би довело до непропорционално големи разходи за продавача, като се вземат предвид всички обстоятелства към конкретния случай, включително:
1. стойността, която би имала стоката, ако нямаше липса на съответствие;
 2. значимостта на несъответствието, и
 3. възможността да бъде предоставено другото средство за защита на потребителя без значително неудобство за потребителя.
- (3) Продавачът може да откаже да приведе стоката в съответствие, ако ремонтът и замяната са невъзможни или ако биха довели до непропорционално големи разходи за него, като се вземат предвид всички обстоятелства, включително тези по ал. 2, т. 1 и 2.

(4) Потребителят има право на пропорционално намаляване на цената или да развали договора за продажба в следните случаи:

1. продавачът не е извършил ремонт или замяна на стоката съгласно чл. 34, ал. 1 и 2 или, когато е приложимо, не е извършил ремонт или замяна съгласно чл. 34, ал. 3 и ал. 4 или продавачът е отказал да приведе стоката в съответствие съгласно ал. 3;
2. появи се несъответствие въпреки предприетите от продавача действия за привеждане на стоката в съответствие; при несъответствие на стоки с дълготрайна употреба и на стоки, съдържащи цифрови елементи, продавачът има право да направи втори опит за привеждане на стоката в съответствие в рамките на срока на гаранцията по чл. 31;
3. несъответствието е толкова сериозно, че оправдава незабавно намаляване на цената или разваляне на договора за продажба, или
4. продавачът е заявил или от обстоятелствата е ясно, че продавачът няма да приведе стоката в съответствие в разумен срок или без значително неудобство за потребителя.

(5) Потребителят няма право да развали договора, ако несъответствието е незначително. Тежестта на доказване за това дали несъответствието е незначително се носи от продавача.

(6) Потребителят има право да откаже плащането на оставаща част от цената или на част от цената, докато продавачът не изпълни своите задължения за привеждане на стоката в съответствие.

Чл. 34. (1) Ремонтът или замяната на стоките се извършва безплатно в рамките на разумен срок, считано от уведомяването на продавача от потребителя за несъответствието и без значително неудобство за потребителя, като се вземат предвид естеството на стоките и целта, за която са били необходими на потребителя.

(2) За стоки, различни от стоките, съдържащи цифрови елементи, ремонтът или замяната на стоките се извършва безплатно в рамките на един месец, считано от уведомяването на продавача от потребителя за несъответствието и без значително неудобство за потребителя, като се вземат предвид естеството на стоките и целта, за която са били необходими на потребителя.

(3) Когато несъответствието се отстранява чрез ремонт или замяна на стоките, потребителят предоставя стоките на разположение на продавача. При замяна на стоките продавачът взема заменените стоки обратно от потребителя за своя сметка.

(4) Когато извършването на ремонт изисква демонирането на стоките, които са били инсталирани съобразно тяхното естество и цел, преди да се появи несъответствието, или когато тези стоки трябва да бъдат заменени, задължението на продавача да ремонтира или да замени стоките включва демонирането на стоките, които не съответстват, и инсталирането на заместващите стоки или на ремонтните стоки, или поемане на разходите за демониране и инсталиране на стоките.

(5) Потребителят не дължи заплащане за обичайната употреба на заменените стоки за времето преди тяхната замяна.

Чл. 35. Намалването на цената е пропорционално на разликата между стойността на получените от потребителя стоки и стойността, която биха имали стоките, ако нямаше липса на съответствие.

Чл. 36. (1) Потребителят упражнява правото си да развали договора чрез заявление до продавача, с което го уведомява за решението си да развали договора за продажба.

(2) Когато несъответствието се отнася само за някои от стоките, доставени съгласно договора за продажба, и е налице основание за разваляне на договора съгласно чл. 33, потребителят има право да развали договора за продажба само по отношение на тези стоки, които не съответстват, както и по отношение на всички други стоки, които е придобил заедно със стоките, които не съответстват, ако не може разумно да се очаква, че потребителят ще се съгласи да запази само стоките, които съответстват.

(3) Когато потребителят развали договора за продажба изцяло или частично само по отношение на някои от доставените съгласно договора за продажба стоки, потребителят връща тези стоки на продавача без неоправдано забавяне и не по-късно от 14 дни, считано от датата, на която потребителят е уведомил продавача за решението си да развали договора за продажба. Крайният срок се смята за спазен, ако потребителят е върнал или изпратил стоките обратно на продавача преди изтичането на 14-дневния срок. Всички разходи за връщане на стоките, в т.ч. експедиране на стоките, са за сметка на продавача.

(4) Продавачът възстановява на потребителя заплатената цена за стоките след тяхното получаване или при представяне на доказателство от потребителя за тяхното изпращане на продавача. Продавачът е длъжен да възстанови получените суми, като използва същото платежно средство, използвано от потребителя при първоначалната трансакция, освен ако потребителят е изразил изричното си съгласие за използване на друго платежно средство и при условие че това не е свързано с разходи за потребителя.

Чл. 37. (1) Потребителят може да упражни правата си по този раздел, както следва:

1. за стоки, различни от стоки, съдържащи цифрови елементи, в срок до две години, считано от доставянето на стоката;

2. за стоки, съдържащи цифрови елементи, когато договорът за продажба предвижда еднократно предоставяне на цифрово съдържание или цифрова услуга, независимо от това дали несъответствието се дължи на физическите или цифровите елементи на стоката, в срок до две години, считано от доставянето на стоката и предоставянето на цифровото съдържание или цифровата услуга или в рамките на периода от време, посочен в чл. 31, ал. 1 и 2, без да се възпрепятства прилагането на чл. 28, ал. 3, т. 1;

3. за стоки, съдържащи цифрови елементи, когато договорът за продажба предвижда непрекъснато предоставяне на цифрово съдържание или цифрова услуга за определен период от време, независимо от това дали несъответствието се дължи на физическите или цифровите елементи на стоката, в срок до две години, считано от доставянето на стоката и от започването на непрекъснато предоставяне на цифровото съдържание или цифровата услуга;

4. за стоки, съдържащи цифрови елементи, когато договорът за продажба предвижда непрекъснато предоставяне на цифрово съдържание или цифрова услуга за период, по-дълъг от две години, и несъответствието се дължи на цифровите елементи на стоката, потребителят може да упражни правата си по този раздел в рамките на срока на действие на договора.

(2) Срокът по ал. 1 спира да тече през времето, необходимо за извършване на ремонт или замяна на стоката.

(3) Упражняването на правото на потребителя по ал. 1 не е обвързано с други срокове за предявяване на иск, различни от тези по ал. 1.

Чл. 38. Продавачът, който отговаря за несъответствие на стоките, дължащо се на действие или бездействие, включително на пропуск да се предоставят актуализации на стоки, съдържащи цифрови елементи, от страна на лице на предходен етап от веригата от търговски сделки, има право на иск за обезщетение за претърпени вреди срещу лицето или лицата, които са причинили несъответствието.

ГАРАНЦИОННА КАРТА

МОДЕЛ.....

СЕРИЕН №

СРОК

(за подробности виж гаранционните условия)

№, дата на фактура / касов бон.....

ДАНИИ ЗА КУПУВАЧА

ИМЕ/ФИРМА

(попълва се от служителя)

АДРЕС.....

(попълва се от служителя)

ПОДПИС НА КУПУВАЧА.....

(запознат съм с гаранционните условия и правилата за експлоатация, изделието е в техническа изправност и окомплектовка)

ДАНИИ ЗА ПРОДАВАЧА

ИМЕ/ФИРМА

(попълва се от служителя)

АДРЕС

(попълва се от служителя)

ДАТА/ПЕЧАТ

СЕРВИЗЕН ПРОТОКОЛ

Приеман протокол	Дата на приемане	Описание на дефекта	Дата на предаване	Подпис

Централен сервиз: София, бул. "Ломско шосе" 246, тел.: 0700 44 155 (безплатен за цялата страна)

e-mail: info@euromasterbg.com

Elektroinstrumenti „RAIDER“ su konstruisani i proizvedeni u saglasnosti sa normativnim dokumentima i standardima u skladu sa svim zahtevima za bezbednost koji važe na teritoriji Srbije

Sadržaj i obuhvat trgovačke garancije

Uslovi garancije

Garantni rok na teritoriji Srbija je 2 godine i teče od datuma kupovine elektrouredjaja.

Kupac-korisnik elektrouredjaja ima pravo na besplatnu popravku u osiguranom garantnom periodu, ako je garantni list popunjen ispravno potpisan i pečatiran od strane prodavca koji je uređaj prodao, potpisan od strane kupca kojim potvrđuje da je upoznat sa uslovima garancije i fiskalni račun kojim potvrđuje datum kupovine uređjaja.

Za popravku i reklamaciju se primaju samo dobro očišćene mašine!

Popravka kvara priznatog sa naše strane u garantnom roku se izvršava na sledeći način: po našem izboru mi popravljamo pokvareni uređaj besplatno ili ga menjamo za nov i garantni rok se ne obnavlja.

Uređaj treba da se koristi strogo po instrukcijama navedenim u uputstvu za upotrebu.

Za bezbedan rad sa elektrouredjajem neophodno je da kupac pre početka upotrebe aparata pažljivo pročita uputstvo za upotrebu, zatim uputstvo za bezbednost pri radu i naravno da koristi uređaj za to za šta je neamenjen. Uređaj zahteva periodično čišćenje i adekvatno održavanje .

Garancija ne pokriva:

- ishabanu boju elektroaparata
- delovi i potrošni materijal koji podleže habanju prilikom upotrebe kao što su: grejs, ulje, četke, valjci, i dr.
- dodatni pribor i potrošni materijal kao što:rukohvati, baterije, kutije, dodatci za napajanje, svrdla, diskovi za sečenje, noževi, lanci, šmirgle, graničnici, kabli i dr.
- električni osigurači i sijalice
- mehanička oštećenja na telu aparat, dekorativni elementi na aparatu, štitnici za oči, štitnici za dodatke za sečenje, gumene ploče, učvršćivači, lenjiri, kabal i utičnica.
- celokupna oštrenja aparata nasatala kao poslrđica požara, poplava, zemljotresa i dr.

Otkaz garancije

Pravo da otkáže popravku (remont) u garantnom roku ima u sledećim slučajevima:

- Neodgovarajući (ili ne popunjen) serijski broj proizvoda u poredjenju sa serijskim brojem koji je upisan na garantni list
- Identifikaciona nalepnica proizvoda je izbrisana ili je nema.
- Ako je neko iz neovlašćenog servisa već pokušao da popravi aparat.
- Kvar je nastao kao posledica nepravilne upotrebe aparata (nisu poštovane instrukcije navedene u uputstvu za upotrebu) ot strane kupca ili drugih lica.
- Oštećenja su nastala usled nemarne upotrebe aparata.
- Oštećenje rotora ili statora u vidu slepljivanja nastala kao posledica topljenja izolacije a prouzrokovana prekomernom upotrebom aparata.
- Oštećenje rotora ili statora posledica preopterećenja ili oštećenog sistema za ventilaciju koja se manifestuje ravnomernim potamnjivanjem kolektora ili zavojnica.
- Nedostaju zaštitni diskovi, ili drugi delovi uređjaja koji su deo konstrukcije aparata i imaju za cilj da osiguraju bezbedan rada sa aparatom prilikom pravilne upotrebe.
- Kabal za napajanje aparata je produžavan ili menjan od strane kupca.
- Šteta naneta preopterećenjem, zbog nedostatka ventilacije ili nedovoljnog podmazivanja pokretnih komponenti.
- Sklonjeni lageri zbog preopterećenja ili dugotrajne upotre.

Rok za popravku uređjaja koji je primljen u servis je 45 dena.

Ovlašćeni servis ne snosi odgovornost za aparate koje vlasnik nije došao da preuzme mesec dana nakon isteka zakonskog roka za popravku!

RAIDER®

SC EUROMASTER SRL
STR. DRUMUL GARII OTOPENI NR 6, OTOPENI, ILFOV
TEL/FAX: 021.351.01.06

CERTIFICAT DE GARANTIE

Nr. _____ din _____

Denumirea produsului _____

Seria de fabricatie a produsului _____

Caracteristici tehnice _____

Garanție comercială: PRODUS DE UZ GOSPODĂRESC: Termen de garanție: 24 luni de la data vânzării către persoanele fizice și 12 luni pentru persoanele juridice (pentru toată gama RAIDER). MARCA RAIDER PRO: Termen de garanție: 24 luni de la data vânzării către persoanele fizice și 12 luni pentru persoanele juridice

*Garanția pentru acumulatori și baterii este de 6 luni din momentul achiziționării.

Durata medie de utilizare: 36 luni

Vandut prin societatea _____ din localitatea

_____ str. _____ nr. _____ cu

factura /bonul nr. _____ din data _____

Cumparator _____

Data cumpararii produsului _____

Do it wise, not twice!

 **euromaster**

www.euromasterbg.com

Garantia presupune repararea gratuita a defectelor datorate producatorului, in cadrul termenului de garantie

1. Vanzatorul care comercializeaza produsul are obligatia sa faca demonstratia de functionare a produsului si sa explice consumatorului modul de utilizare al acestuia, in cazul in care consumatorul solicita acest lucru.
2. Produsul defect va fi receptionat de catre unitatea de service de care apartine, aceasta efectuand diagnosticarea defectului.
3. Unitatea service are obligatia de a efectua diagnosticarea, expertizarea si depanarea, in perioada de garantie, gratuit, in cel mult 15 zile de la data inregistrarii reclamației consumatorului. In cazul in care produsul nu poate fi reparat, el va fi inlocuit imediat dupa ce se constata imposibilitatea folosirii acestuia, cu un produs similar, acordandu-se un nou termen de garantie care va curge de la data preschimbării produsului sau i se va restitui beneficiarului contravaloarea produsului. Agentul economic -SC EUROMASTER SRL- are aceleasi obligatii atat pentru produsul inlocuit, cat si pentru cel vandut initial.
4. Durata termenului de garantie se prelungeste cu perioada trecuta de la data la care consumatorul a reclamat defectarea produsului, pana la data repunerii in functione a acestuia, acest fapt fiind in scris in certificatul de garantie de catre unitatea service care a executat reparatia.
5. Pentru a beneficia de garantie, cumparatorul are obligatia de a respecta instructiunile de utilizare/ intretinere predate de vanzator o data cu produsul si de a nu permite interventii asupra produsului din partea unor persoane neautorizate.
6. In cazul unor defectiuni aparute in cadrul termenului de garantie, cumparatorul se va prezenta la vanzator sau unitatea service agreata de catre producator cu produsul defect, bonul /factura de cumparare, certificatul de garantie si reclamația referitoare la deficiențele produsului.
7. SC EUROMASTER SRL este obligata fata de consumator, pentru produsul reclamat in cadrul termenului de garantie, sa asigure si sa suporte toate cheltuielile pentru repararea sau inlocuirea acestuia, precum si cheltuielile de diagnosticare, expertizare, ambalare si transport.
8. Producatorul si vanzatorul sunt exonerati de obligatiile lor privind garantia, daca defectiunea s-a produs din cauza nerespectării de către consumator a instructiunilor de utilizare, intretinere, manipulare, transport, depozitare, cuprinse in documentatia care insoteste produsul.
9. **SC EUROMASTER SRL nu raspunde de defectiunile aparute asupra urmatoarelor piese si subansamble : perii colectoare, discuri de taiere, curele, rulmenți, cuțite, lanțuri, bujii, lame de ghidare, acumulatori, burghie, dălți, mandrine, cabluri de tracțiune si de transmisie, bobine cu fir de taiere, filtre de aer, filtre de benzină, furtune, demaroare, tije metalice, capace si protecții de plastic sparte in urma lovirii produsului de către client, și/sau in urma transportului ce nu a fost asigurat de SC EUROMASTER SRL. De asemenea, producatorul nu raspunde de defectiunile aparute in urma nerespectării cantităților de amestec (benzină și ulei) de către client, suprasolicitarea produsului (nerespectarea timpului de lucru și de pauză a produselor) sau de utilizarea in alte scopuri decât cel precizat, respectiv uz gospodăresc – hobby. Debitarea cu disc diamant uscat a materialelor de constructie (beton, caramida, ceramica, etc) , demontarea de către client sau persoane neautorizate, duce la pierderea garanției, precum și la suportarea costurilor de: reparație, ambalare, depozitare și transport de către client in cazul eventualelor depanări.**
10. SC EUROMASTER SRL este obligata sa asigure repararea sau inlocuirea gratuita a produsului dupa expirarea termenului de garantie, in cazul in care defectiunea s-a datorat unor vicii ascunse, confirmate prin expertize tehnice efectuate de un organism neutru, aparute in cadrul duratei medii de utilizare a acestuia, caz in care cheltuielile aferente reparatiilor vor fi suportate de către vanzator.
11. In perioada de postgarantie, **depanarea produsului se va efectua contra cost, la solicitarea clientului.**
12. Pentru lucrarile de reparație ce nu au necesitat inlocuirea unor piese, prestatorul va acorda obligatoriu o garantie de cel puțin 3 luni.

LISTA CENTRELOR SERVICE AUTORIZATE

- **BUCUREȘTI:** STECO SRL - Str. Precupeții Vechi, nr.29, Tel:0723.686.274
- **BUCUREȘTI:** EUROMASTER SRL - Drumul Gării Otopeni nr 6, Otopeni, Ilfov, Tel:021.3510106
- **BUCUREȘTI:** ALFA ENERGY SERVICE SRL - Bd Timisoara nr 82 sect 6, Tel: 0760.424.528
- **BACAU:** COMELECTRO BG SRL - Str. Energiei, nr. 34-36, Bacău, Tel:0234 519 963
- **BAIA MARE:** PIATETA SRL - Str.Pasunii nr 1/6 , Tel: 0262-277266
- **CĂLĂRAȘI:** ȘTEFAN ALEX SRL- Str.Parcului Bl.K4,ScE,Ap.1, Tel:0735.199.024
- **CRAIOVA:** MOSTOLES SRL - Str. Braila, nr.45, Tel: 0762.941.611.
- **CURTEA DE ARGEȘ:** VIVA METAL DECOR SRL- Str. Albești Nr. 10 (În Incinta Fostei Autobaze Zenit); Tel:0722.531.168 / 0732.148.633
- **IAȘI:** P&D POLIDOM SRL (**DOAR SCULE ELECTRICE**) - Str. Morilor, nr. 68, Tel:0726.010.110
- **MIERCUREA CIUC:** GRIMMAULD SERVICE SRL - Str. Harghita, Nr.29, Tel:0740044574
- **NEAMT:** TEHNOHOBY IMPEX SRL - Str. Obor, Bl.O2, Parter , Piatra Neamt, Tel:0233236333
- **ODORHEIUL SECUIESC :** II GHIORY FERENC, Str. Baii Sarate, Nr.38, Tel: 0743986648
- **PITEȘTI:** CONTACT TOP SERVICE SRL – Str. Constantin Brancoveanu 2, Tel:0746 889 424
- **PITEȘTI :** GREBO 2003 SRL, CALEA CAMPULUNG, Nr.647, Piatra Neamt Tel:0740003344
- **PLOIEȘTI:** SUPER GARDEN TECH – Str. Ștrandului, nr. 11-13, Tel:0734 467 171
- **RÂMNICU VÂLCEA:** ELECTROSANDU SRL - Str.Arinilor,nr.78, Tel:0372.934.304/ 0726.294.813
- **ROMAN:** EUROTECHNIC SRL, B-dul.Roman Musat,BI.3,parter, Tel:0727 743 214
- **SUCEAVA:** TOP STRONG SRL-D - Calea Unirii nr.35(incinta IRIC), Tel:0758.079.782
- **TG. MUREȘ:** ALTISAN SERVICE TEAM SRL- Piața Bolyai, nr. 9, Tel:0740.019.726
- **TULCEA:** ABC INTERNATIONAL SRL - Str.Babadag nr.5,Bloc1,Sc.A,Parter; Tel:0240.518.260
- **TG. JIU:** MKNICK SRL D - Str. Victoriei, nr.287, Tel:0765332581.
- **DEVA:** TRANSILVANIA UNISERV SRL - Str. Horia,BI.5,Parter, Tel:0722.373.177.
- **ORADEA:** ERMEKO TRADE SRL - Str. Fabricii Nr.2, Tel:0740232273
- **TIMISOARA:** ROCK GARDEN SRL - Str. Closca , Nr.21, Tel:0744870373
- **ORAVITA:** CONDOR-EX SRL- str. CLOSCA, NR. 33 C, Tel: 0760 257 979
- **ARAD:** DUO LEND SRL- Com.Vladimirescu, Str.4, Nr.2, Tel: 0742020909

14. Evidența reparațiilor în perioada de garanție

Nr. Crt	Data reclamație	Data rezolvare reclamație	Reparație executată /piese înlocuite	Prelungire garanție	Garanție pt. service semnătură depanator	Nume și	Semnătură consumator
1.							
2.							
3.							

IMPORTATOR:
SC Euromaster SRL

VÂNZĂTOR:
Semnătură / ștamp

15. AM CITIT CONDIȚIILE DE ACORDARE A GARANȚIEI ȘI AM LUAT LA CUNOȘTINȚĂ. NU AM OBIECȚIUNI (SEMNĂTURA CONSUMATORULUI)

Prezentul certificat de garanție este în conformitate cu prevederile HG 449/2003, privind comercializarea produselor și garanțiile asociate cu OG 21/2008 și OG 174/2008 cu modificările și completările ulterioare republicate și nu afectează drepturile consumatorilor. Prezentul nu afectează drepturile cumpărătorului conferite consumatorilor prin L 449/2003, republicata.

Produsul beneficiază de o garanție legală de conformitate de 24 luni (2 ani).Existența garanției legale de conformitate și a celei comerciale nu exclude existența garanției de viciu ascuns conform OG 21/2008, cu modificările și completările ulterioare republicate și a codului civil.

GARANCIJSKA IZJAVA

MODEL	
SERIJSKA ŠT.	
GARANCIJSKI ROK	
PRODAJALEC	
IME/FIRMA	
NASLOV	
DATUM in ŽIG	

Deklaracija: Poreklo Kitajska, Euromaster Import Export Ltd. Je pooblaščen predstavnik proizvajalca in lastnik blagovne znamke RAIDER.

Distributer in prodajalec za slovenijo: Topmaster d.o.o.

SERVISER: Topmaster d.o.o.

Garancija: orodja so v garanciji 24 mesecev od dneva pravilno zavedene prodaje. Ta garancija se izda samo za stranke, ki so orodje plačila. V primeru težav, ki jih povzročajo proizvodna napaka v garancijskem roku, proizvajalec nadomesti brezplačno menjavo delov za priznane napake. Pošiljanje orodja in delo, se v vsakem primeru plača in bremenijo stranko. Izključeno iz garancije: škodo, nastalo zaradi slabega vzdrževanja, malomarnosti in uporabe, ki ni v skladu s splošnimi pogoji ne priznamo.

DATUM SPREJEMA	
OPIS OKVARE	
DATUM OKVARE	
DATUM PRODAJE	
PODPIS	

ZASTOPA IN PRODAJA: Topmaster d.o.o., Pot k sejmišču 30, 1231 Ljubljana

Tel. 01 6204390, info@topmaster.si, www.topmaster.si

ГАРАНТЕН ЛИСТ

МОДЕЛ

СЕРИСКИ БРОЈ.....

РОК НА ГАРАНЦИЈАТА.....

ПРОДАВАЧ

ИМЕ НА ФИРМАТА.....

АДРЕСА.....

КУПУВАЧ

ИМЕ НА ФИРМАТА.....

АДРЕСА.....

ДАТУМ И ПЕЧАТ

Декларација

Извозник: ЕУРОМАСТЕР ЛТД. - Бугарија

ПРИЕМЕН ПРОТОКОЛ	ДАТА НА ПРИЕМОТ	ОПИС НА ДЕФЕКТОТ	ДАТА НА ПРЕДАВАЊЕ	ПОТПИС

СЕРВИСЕН ПРОТОКОЛ

Електричните апарати “Рајдер” се дизајнирани и произведени во согласност со нормативните документи и стандарди во согласност со сите барања за безбедност што се применуваат.

Содржината и опфат на гаранцијата

Услови на Гаранцијата

Рокот на гаранцијата се наведува во гарантниот лист и важи од датумот на купување на производот.

Купувачот/Корисникот на електричната опрема имаат право на бесплатни поправки на уредот доколку истиот е во гарантираниот период, доколку гарантниот лист е правилно пополнет со потпис и печат од страна на продавачот кој го продал уредот, потпишан од страна на купувачот кој потврдува дека е запознаен со условите на гаранцијата и со фискална сметка или фактура која го потврдува датумот на купување на електричниот апарат.

За поправка и рекламација ќе бидат примени само добро исчистени машини!

Поправката на дефекти признати од наша страна во гарантираниот рок се изведува на следниот начин: по наш избор ги поправаме дефектните уреди бесплатно или ги менуваме за нови доколку се во гарантниот рок и доколку не е можно сервисирање.

Уредот треба да се користи строго по упатствата и прописите пропишани во упатството.

За безбедно работење со електричниот уред неопходно е купувачот пред да започне со користење на уредот, да се запознае со упатството за употреба, да се запознае со ставките за безбедност при работа и да го користи уредот за тоа што е наведено во упатството. Уредот бара периодично чистење и адекватно одржување.

Гаранцијата не опфаќа:

- Губење на бојата на машината.
- Делови и потрошни материјали кој подлежат на абење при употреба, како што се: маст, масло, четкици, водичи, ваљаци, ролки, подлошки, погонски ремени, флексибилно вратило, лагери, семеринги, клип, работно тркало и др.
- Опрема и материјали како што се: Рачки,кабли, батерии, кутии, додатоци за напојување, бургии, дискови за сечење, ножеви ланци, шмиргли, граничници, конец за сечење и др.
- Стопени електрични осигурувачи и заштити
- Механички оштетувања на телото на уредот, декоративни елементи.
- Заштита за очите, заштита за сечење, гумирани плочки, затварачи, мерила и др.
- Кабел и приклучоци.
- Целокупно оштетување на апаратот настанато како последица од пожар, поплава, земјотрес и сл.

Поништување на гаранцијата

Правото да се поништи поправката (ремонт) во рамките на гарантниот период е во следниве случаи:

- Серискиот број заведен во гаранцијата не одговара со серискиот број на машината .
- Налепницата за идентификација залепена на производот е избришана или е исчезната.
- Доколку друго лице кое не е овластен сервис се обиде да го поправа уредот.
- Доколку не се појави како резултат на несоодветна употреба на уредот (не следи ги инструкциите наведени во упатството) од страна на купувачот или друго лице.
- Дефектот е предизвикан од невнимателна употреба со апаратот
- Оштетувања предизвикани од работа со дотрајани (или лошо поставени) елементи за сечење
- Оштетувањата на роторот или статорот настанале како последица на топењето на изолацијата предизвикано од прекумерно користење на апаратот.
- Оштетувањата на роторот или статорот резултат на преоптоварување или оштетен на системот за вентилација која се манифестира со рамномерно потемнување на колекторот или намотката.
- Недостигаат заштитните дискови, или други делови кои се дел од составната опрема и се наменети за да се обезбеди безбедно работење со уредот кога се користи правилно.
- Електричниот кабел на машината е продолжен или замени од страна на корисникот.
- Оштетувања на уредот од преоптеретување, лоша вентилација и од недоволно подмачкување на подвижните делови
- Оштетени лагери поради преоптоварување или долготрајна работа.
- Скршено легло за лагери од страна на блокиран лагер
- Некомплетен заб на запчаникот (скршен, изабен)
- Скршено шпонково или вилушесто лежиште
- Оштетувања во електриката за клучот како резултат на прашина или кршење
- Оштетување на редукционата кутија (глава) настанато од механизмот за заклучување
- Појава на невообичаена лабавост помеѓу клипот и цилиндарот како резултат на преоптеретување, долготрајна употреба или прашина
- Затенатост помеѓу клипот и цилиндарот како резултат на преоптеретување прекумерна употреба или прашина
- Оштетено централното тркало и кочницата(променета на боја) - последица на работа со блокирана кочница
- Крајниот рок за поправка на уредот кој е примена во сервисот е 45 дена.
- Овластен сервис не сноси одговорност за опремата доколку сопственикот не ја подигне еден месец по истекот на законскиот рок за поправка на машината!

Εξουσία »RAIDER» έχει σχεδιαστεί και κατασκευαστεί σύμφωνα με τη Δημοκρατία της Βουλγαρίας στους κανονισμούς και τα πρότυπα για τη συμμόρφωση με όλες τις απαιτήσεις ασφάλειας.
Περιεχόμενο και πεδίο εφαρμογής της εμπορικής εγγύησης

Εγγύηση

Η περίοδος εγγύησης "Euromaster Import-Export ΕΠΕ δίνει το έδαφος της Βουλγαρίας είναι 24 μήνες.

Χρήστης έχει δικαίωμα να δωρεάν υπηρεσία επιδιόρθωσης ασφαλισμένος περιόδου εγγύησης, εφόσον η κάρτα εγγύησης συμπληρωθεί σωστά φτιαγμένο με υπογραφή και σφραγίδα αντιπρόσωπο, πώλησε τη μονάδα, η οποία υπεγράφη από τον πελάτη ότι έχει επίγνωση των συνθηκών εγγύησης και φορολογική ταμειακή μηχανή αποδείξει ή τιμολόγιο αναγράφεται η ημερομηνία της αγοράς.

Επισκευή και Επιστροφές γίνονται δεκτές μόνο καθαρίζονται μηχανές!

Κατάρηση αναγνωρίζεται από ελάττωμα εγγύησης μας, έχει ως εξής: κατά την κρίση μας, είμαστε ελεύθεροι επισκευή ελαττωματικών όργανα ή να αντικατασταθούν με νέα, όπως η εγγύηση δεν ανανεώνεται.

Οι συσκευές πρέπει να χρησιμοποιούνται μόνο κατάλληλα και σύμφωνα με τις οδηγίες.

Για να εξασφαλιστεί η ασφαλής λειτουργία είναι υποχρέωση των πελατών να είναι εξοικειωμένος με οδηγίες για τη χρήση των κανόνων ασφάλειας ισχύς του εργαλείου, όταν ασχολούνται με αυτό και κυρίως ο σκοπός της. Η μονάδα απαιτεί περιοδικός καθαρισμός και η σωστή συντήρηση.

Η εγγύηση δεν καλύπτει:

- Να φοράτε χρώματος των εργαλείων

- Ανταλλακτικά και αναλώσιμα, τα οποία υπόκεινται σε φθορά που προκαλείται από τη χρήση, όπως: λίπη, λάδια, πινέλα, οδηγοί, οδοστρωτήρες, τα μαξιλάρια, οι κινητήριος ιμάντες, εύκαμπτο άξονα σύρμα, ρουλεμάν, σφραγίδες, πιστόνι με ένα σφυρί συρραπτικά, κλπ.

- Αξεσουάρ και αναλώσιμα όπως: λαβές, τη μύτη, μπαταρίες, περιπτώσεις, φορτιστές, τρυπάνια, δίσκοι κοπής, σμίλη μαχαίρια, αλυσίδες, γυαλόχαρτο, στάσεις, δίσκοι για στίλβωση, τσοκ (grip, κάτοχος του εργαλείου κοπής) για να τροχών καλώδιο το ίδιο καλώδιο για μηχανές κουρέματος γκαζόν, κ.λπ.

- Χωνευτό ασφάλειας και λάμπες

- Μηχανική βλάβη στο κύτος και όλα τα εξωτερικά μέρη της συσκευής, συμπεριλαμβανομένων των διακοσμητικών

- Ασφάλειες μάτι ασφάλειες εργαλεία κοπής, πλάκες από καουτσούκ, κουφώματα, χάρακες, κλπ.

- Το καλώδιο και το βύσμα

- Η συνολική ζημία σε πράξεις που προκλήθηκαν από φυσικές καταστροφές όπως πλημμύρες πυρκαγιές,, σεισμοί κ.λπ.

Απόσχιση από την εγγύηση

"Euromaster I / E Ltd έχει το δικαίωμα να αρνηθεί την παροχή υπηρεσιών εγγύησης, σε περιπτώσεις κατά τις οποίες:

- Ασυνεπής (ή κενό) τον αύξοντα αριθμό του άρθρου αυτού με μια συμπληρωμένη κάρτα εγγύησης

- Indetifikatsionniyat να αφαιρεθεί το σήμα ή εντελώς λείπει ένα

- Προσπαθεί να ανεπίτρεπτη παρέμβαση στην παράνομη κατασκήνωση βάσης υπηρεσία

- Ζημιές που προκλήθηκαν λόγω κακής χρήσης (μη οδηγίες) της συσκευής από τον πελάτη ή σε τρίτους

- Ζημία που προκαλείται να αφαιρεθεί το σήμα της πρόσδετο χειρισμό της συσκευής

- Βλάβη στο στροφέιο ή στάτη, που αποτελείται από το δέσιμο μεταξύ τους, λόγω της τήξης των μόνωσης που προκαλούνται από τη συνεχόμενη υπερφόρτωση

- Βλάβη στο στροφέιο ή στάτη που προκαλούνται από υπερφόρτωση ή διαταραχή αερισμού, εκφράζεται στην αλλαγή του συλλέκτη ή περιελίξεις

- Δεν υπάρχει προστατευτικό δίσκοι, πλάκες στήριξης ή άλλες συνιστώσες που αποτελούν μέρος της δομής του μέσου και έχουν ως στόχο να εξασφαλίσουν την ασφαλή και σωστή λειτουργία του

- Το καλώδιο του οργάνου επεκτείνεται ή να αντικατασταθεί από τον πελάτη

- Ζημιές που προκλήθηκαν από υπερφόρτωση ή η έλλειψη αερισμού και ανεπαρκή λίπανση των κινούμενων εξαρτημάτων

- Ρουλεμάν φθορά ή μπλοκαριστεί λόγω υπερφόρτωσης, συνεχή λειτουργία ή σε σκόνη

- Broken φέρει κολάρο

- Λαμβάνοντας σπασμένα στρατόπεδο φωλιά μπλοκάρει ή σπασμένο κολάρο

- Παραβίαση της ακεραιότητας των δοντιών των αλιευτικών εργαλείων (σπασμένα, φθαρμένα)

- Broken shronkono ή γαζών

- El.klyuch Παράλειψη ή ηλεκτρονικό σύστημα ελέγχου που προκαλούνται από τη σκόνη ή ρύξη

- Broken κιβώτιο ταχυτήτων (το κεφάλι) που προκαλείται από την κλειδαριά μηχανισμό

- Η εμφάνιση αφύσικη απόσταση μεταξύ εμβόλου και κυλίνδρου, ως αποτέλεσμα της υπερφόρτωσης, συνεχή λειτουργία ή σε σκόνη

- Σύσφιξη μεταξύ εμβόλου και του κυλίνδρου, ως αποτέλεσμα της υπερφόρτωσης, συνεχή λειτουργία ή σε σκόνη

- Κατεστραμμένα φυγόκεντρες τροχό και φρένο (αποχρωματισμός) - που οφείλεται στην εργασία κατά το δεσμευμένο φρένο

Η προθεσμία για ένα ανακαινισμένο εγκρίθηκε το ηλεκτρικό υπηρεσία είναι μέσα σε ένα μήνα.

Εργαστήρια δεν είναι υπεύθυνοι για τα εργαλεία, αξιότητα από τους ιδιοκτήτες τους ένα μήνα μετά την νόμιμη προθεσμίας για επισκευή!

Ανεξάρτητα από την εμπορική εγγύηση, ο πωλητής είναι υπεύθυνος για την έλλειψη συμμόρφωσης των καταναλωτικών αγαθών με τη σύμβαση για την πώληση στο πλαίσιο της ΣΕΣ.



EUROMASTER IMPORT EXPORT LTD

1231, Sofia, Bulgaria, 246 Lomsko shose Blvd.,

tel.: +359 700 44 155

fax: + 359 2 934 00 90

www.euromasterbg.com; e-mail: info@euromasterbg.com

